

2019

ModelTrein-Support vzw: Car Systems



Presentatie Car systems 2019-2020

Agenda MT-S Car Systems

- **Dag 1: Presentatie**
Algemene informatie Car systemen.
- **Dag 2: Workshop MCC-Car systems**
Ombouw standaard Faller wagen naar Dinamo-MCC.
- **Dag 3: Workshop MCC-Car systems**
Basiskennis inrichten Dinamo-MCC systeem voor Koploper en iTrain.

18/11/2019

Modeltrein-Support VZW - Presentatie - Workshop Car Systems

2

Luc Myny - Patrick Peeters
ModelTrein-Support vzw
18-11-2019



Presentatie Car systems 2019-2020

Agenda MT-S Car Systems

- **Dag 1: Presentatie**
Algemene informatie Car systemen.
- **Dag 2: Workshop MCC-Car systems**
Ombouw standaard Faller wagen naar Dinamo-MCC.
- **Dag 3: Workshop MCC-Car systems**
Basiskennis inrichten Dinamo-MCC systeem voor Koploper en iTrain.

Agenda Presentatie



Algemene informatie.

- Overzicht verschillende Car systemen
 - Faller standaard systeem
 - Faller Car Systems Digitaal 3.0
 - DC-Cars
 - Dinamo/MCC Car System

18/11/2019

Modeltrein-Support VZW - Presentatie -
Workshop Car Systems

3

Agenda Presentatie



- Dinamo-Mcc Car Systems
 - Overzicht en principes Dinamo-MCC
 - Ontstaan
 - Zendsysteem
 - UCCI terugmeldingen
 - Swdec
 - Wegenbouw
 - Hulpmiddelen software
 - Auto's
 - MCC decoder

18/11/2019

Modeltrein-Support VZW - Presentatie -
Workshop Car Systems

4

Overzicht verschillende Car Systemen



- Faller standaard systeem
- Faller Car Systems Digitaal 3.0
- DC-Cars
- Dinamo/MCC Car System

18/11/2019

Modeltrein-Support VZW - Presentatie -
Workshop Car Systems

5

Faller standaard Car System



The screenshot shows the FallerStore.nl website interface. At the top, there is a navigation bar with the company logo and contact information. Below this is a search bar and a 'KEUR' (Quality) logo. The main content area displays a grid of product categories under the heading 'Faller standaard Car System'. The categories listed are:

- HO Car System Digital
- HO Car System analoog
- N Car system analoog
- Onderdelen & techniek

Below the grid, there is a banner for 'FALLER ACTIE SETS' with a 'Bestellen' (Order) button. The website footer includes contact details and a copyright notice.

18/11/2019

Modeltrein-Support VZW - Presentatie -
Workshop Car Systems

6

Faller standaard Car System



Het Faller Car System is de manier om je modelbaan nog realistischer te maken. Dankzij dit systeem rijden de voertuigen automatisch over je baan. Het standaard Car System systeem is gebaseerd op een simpel systeem van ijzerdraad ("de rails") en een magneet. De ijzerdraad wordt gefreesd in de weg en alle voertuigen zijn voorzien van een magneet die de ijzerdraad volgen.

Naast het standaard systeem van ijzerdraad en een magneet zijn er inmiddels al vele uitbreidingen beschikbaar zoals een bushalte, flitspaal en natuurlijk wissels. Je kunt met dit systeem het zo echt mogelijk laten lijken.

nog realistischer maken van je modelbaan. Het Car System is volledig voorzien van wissels, stopplaatsen en een bushalte welke je via de andere pagina's ook kunt aanschaffen. Naast het Faller Car System startpakket is het ook verstandig om een frees en wegdekkef te kopen zodat je direct kunt beginnen. De frees en wegdekkef vind je in het dropdown menu "techniek".

18/11/2019 Modeltrein-Support VZW - Presentatie - Workshop Car Systems 7

Het 'standaard' Faller Car System™

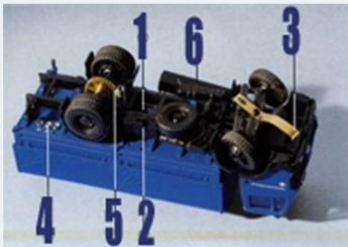

1. Motor
2. Aan/uit schakelaar
3. Stuurinrichting
4. Accu-laad aansluiting
5. Aandrijving op de achterwielen
6. Reed-contact



Staaldraad met coating



Wissel



Stopspoel

18/11/2019 Modeltrein-Support VZW - Presentatie - Workshop Car Systems 8

ModelTrain-Support vzw: Car Systems

Faller standaard Car System

The screenshot shows a web browser displaying the Faller website. The page title is "Faller standaard Car System". The browser's address bar shows the URL: fallerstore.nl/faller-car-system/faller-car-system-analoog/faller-h0-car-system-start-sets.html. The page features several product listings, each with an image of the model, a "Populair" badge, a green "Op voorraad" (In stock) status, and a price. The products shown include a yellow truck for €134,99, a black and white bus for €129,99, a blue bus for €112,49, and a white truck for €112,49. Below these are two "Faller Car Systeem Start-Set MB" products: "O317k bus jägermeister 161498" and "Sprinter 161504". The Windows taskbar at the bottom shows the date 18/11/2019 and the time 11:02. The footer of the page reads "Modeltrein-Support VZW - Presentatie - Workshop Car Systems" and the page number is 9.

Faller standaard Car System

The screenshot shows a web browser displaying the Faller website. The page title is "Faller standaard Car System". The browser's address bar shows the URL: fallerstore.nl/faller-car-system/faller-car-system-analoog/faller-h0-car-system-voertuigen.html. The page features a section titled "Faller H0 Car System Voertuigen" with a paragraph of text: "Den je toe aan een extra voertuig zoals een Bus of Sprinter om je Car System mee uit te breiden, hieronder vind je ze. Jaarlijks breidt Faller het aantal voertuigen steeds meer uit. Je kunt nu al kiezen uit ongeveer 25 Car System voertuigen die je stad of dorp nog realistischer maken. De prijzen voor de voertuigen variëren van € 90 tot € 120 en zijn direct via onze store te bestellen. Mocht je je wegennet nog meer willen uitbreiden met diverse wissels en stopplaatsen kijk dan in het drop down menu Car System onder "techniek".". Below this text are eight product listings, each with an image of the model, a green "Op voorraad" status, and a price. The products shown include: "Faller Car System Vrachtwagen MB Actros L32 Chemietransport Bertschi(HERPA) 161483" for €144,99; "Faller Car System Veegmachine 161482" for €144,99; "Faller Car System Scania R13 Korte houtvrachtwagen (HERPA) 161634" for €144,99; "Faller Car System MAN TGS TLF Brandweer (HERPA) 161599" for €144,99; "Faller Car System Vrachtwagen MB Actros L20 Afrolcontainer (HERPA) 161481" for €144,99; "Faller Car System Vrachtwagen MB SK34 Bouwcontainer (HERPA) 161480" for €144,99; "Faller MF Tractor met haksel-aanhanger (WIKING) 161588" for €144,99; and "Faller Woonboot 161460" for €144,99. The Windows taskbar at the bottom shows the date 18/11/2019 and the time 11:04. The footer of the page reads "Modeltrein-Support VZW - Presentatie - Workshop Car Systems" and the page number is 10.

ModelTrain-Support vzw: Car Systems

Faller standaard Car System

The screenshot displays a grid of eight Faller car system models. Each item includes a small image, a title, a price, and a 'Op voorraad' (In stock) status. The models shown are:

- Faller Vrachtwagen MB Atego Sixt (HERPA) 161561: € 139,99
- Faller Car System Tractor MF (WIKING) 161536: € 139,99
- Faller VW TS Brandweer (WIKING) 161563: € 134,99
- Faller Car System MB T2 Vario Politie (HERPA) 161632: € 129,99
- Faller Car System MAN 635 Vuilniswagen (BREKINA) 161606: € 129,99
- Faller Car System Vrachtwagen Scania R 13 TL Zeecontainer (HERPA) 161598: € 129,99
- Faller Car System Vrachtwagen Scania R 13 HL Koch (HERPA) 161595: € 129,99
- Faller MAN Lion's Coach Bus MeinFernbus (RIETZE) 161496: € 129,99

18/11/2019 Modeltrein-Support VZW - Presentatie - Workshop Car Systems 11

Faller standaard Car System

The screenshot displays a grid of eight Faller car system models. Each item includes a small image, a title, a price, and a 'Op voorraad' (In stock) status. The models shown are:

- Faller Vrachtwagen MAN TGS Werkstattservicewagen 161554: € 129,99
- Faller Car System VW TS Bus ADAC (WIKING) 161586: € 129,99
- Faller Car System Vrachtwagen MB Atego Hertz (HERPA) 161560: € 129,99
- Faller Car System VW Touareg Politie (WIKING) 161543: € 129,99
- Faller Car System Vrachtwagen Scania R 13 HL Laadbak met houten kist (HERPA) 161597: € 124,99
- Faller Car System MB Sprinter bofrost* (HERPA) 161610: € 124,99
- Faller Car System Vrachtwagen MB Atego 04 FedEx (HERPA) 161592: € 124,99
- Faller VW Touareg Spoedarts (WIKING) 161559: € 124,99

18/11/2019 Modeltrein-Support VZW - Presentatie - Workshop Car Systems 12

ModelTrain-Support vzw: Car Systems

Faller standaard Car System

The screenshot displays a webpage with a grid of product listings. Each listing includes a small image of the model, a title with the product name and code, a price, and a 'Op voorraad' (In stock) status. The products shown are:

- Faller MB Citaro Stadtbuss (RIETZE) 161556: € 124,99
- Faller Vrachtwagen MB Atego Dachser koelopbouw (HERPA) 161555: € 124,99
- Faller Car System Vrachtwagen MB SK Emons (HERPA) 161584: € 124,99
- Faller HO Car System MB O302 Touring (WIKING) 161485: € 119,99
- Faller Setra S 6 (BREKINA) 161617: € 124,99
- Faller Car System VW T5 Transporter (WIKING) 161583: € 124,99
- Faller Car System VW T5 Bus (WIKING) 161582: € 124,99
- Faller Car System MAN 635 Kolenhandel (BREKINA) 161566: € 119,99

18/11/2019 Modeltrein-Support VZW - Presentatie - Workshop Car Systems 13

Faller standaard Car System

The screenshot displays a webpage with a grid of product listings. Each listing includes a small image of the model, a title with the product name and code, a price, and a 'Op voorraad' (In stock) status. The products shown are:

- Faller Car System Ford Transit (BREKINA) 161587: € 109,99
- Faller Car System SUV MB G-Klasse (HERPA) 161484: € 104,99
- Faller Vrachtwagen Hanomag-Henschel DB (BREKINA) 161564: € 96,49
- Faller Car System ombouw Chassis Drieassige vrachtwagen 161471: € 89,99
- Faller Car System ombouw-chassis 161470: € 89,99
- Faller Car System chassis kit Transporter 163704: € 69,99
- Faller Car System Chassis kit 163703: € 69,99

18/11/2019 Modeltrein-Support VZW - Presentatie - Workshop Car Systems 14

Faller standaard Car System

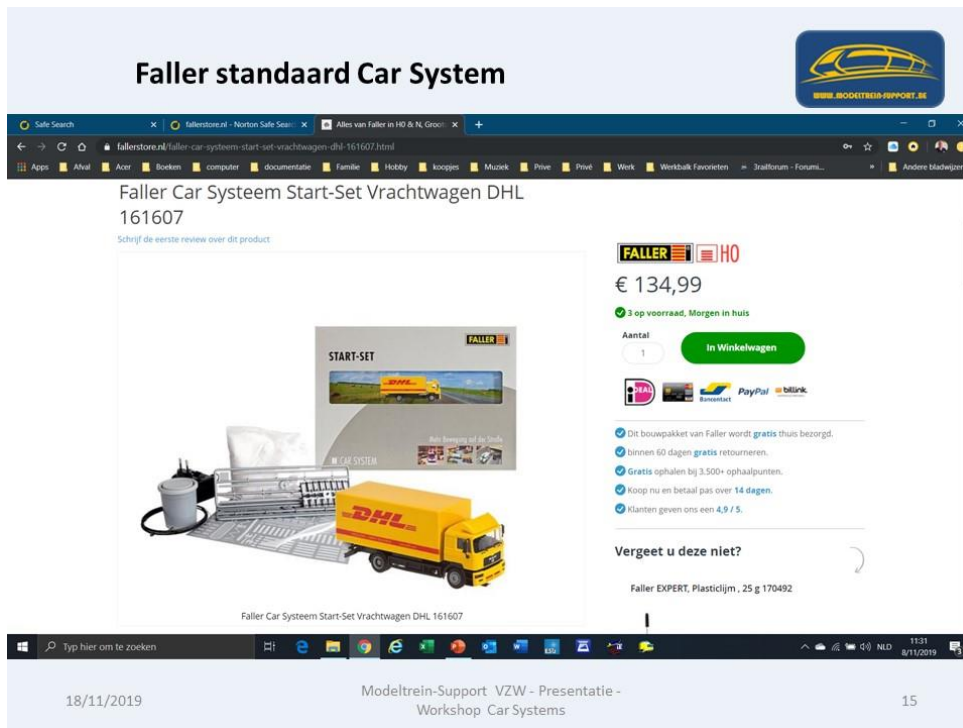

Faller Car System Start-Set Vrachtwagen DHL 161607

€ 134,99

3 op voorraad, Morgen in huis

Aantal: 1 **In Winkelwagen**

Dit bouwpakket van Faller wordt gratis thuis bezorgd.
binnen 60 dagen gratis retourneren.
Gratis ophalen bij 3.500+ ophaalpunten.
Koop nu en betaal pas over 14 dagen.
Klanten geven ons een 4,9 / 5.

Vergeet u deze niet?

Faller EXPERT, Plasticlijm, 25 g 170492

18/11/2019 Modeltrein-Support VZW - Presentatie - Workshop Car Systems 15

Faller standaard Car System

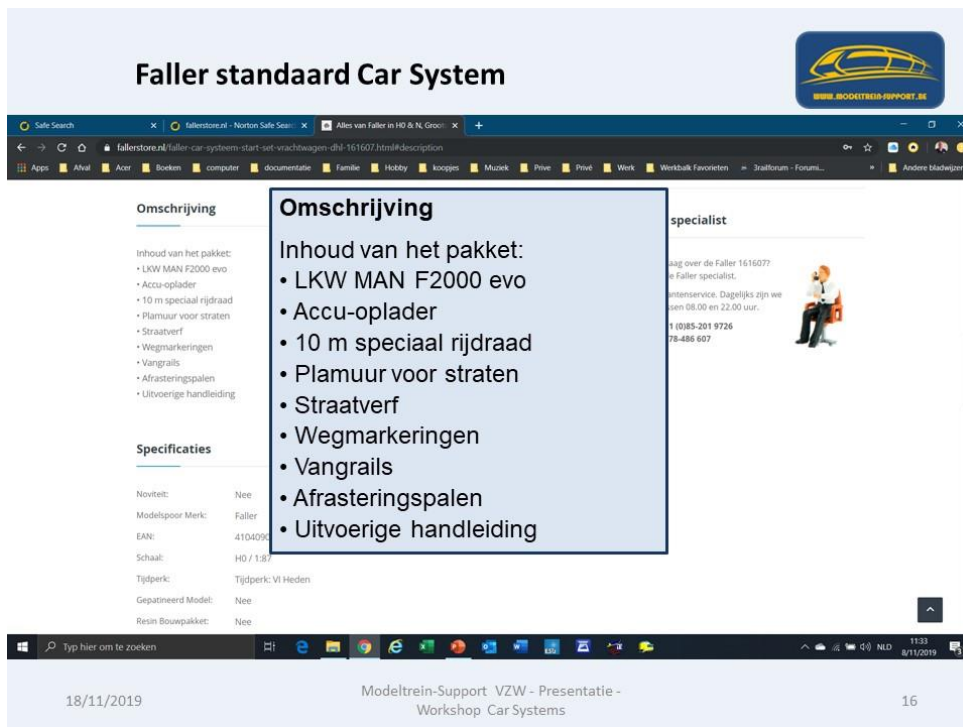

Omschrijving

Inhoud van het pakket:

- LKW MAN F2000 evo
- Accu-oplader
- 10 m speciaal rijdraad
- Plamuur voor straten
- Straatverf
- Wegmarkeringen
- Vangrails
- Afrasteringspalen
- Uitvoerige handleiding

specialist

Laag over de Faller 1616077
#Faller specialist.
assistentie. Dagelijks zijn we
van 08.00 en 22.00 uur.

1 (0)85-201 9726
78-486 607

Omschrijving

Inhoud van het pakket:

- LKW MAN F2000 evo
- Accu-oplader
- 10 m speciaal rijdraad
- Plamuur voor straten
- Straatverf
- Wegmarkeringen
- Vangrails
- Afrasteringspalen
- Uitvoerige handleiding

Noviteit: Nee
Modelspoor Merk: Faller
EAN: 410409
Schaal: HO / 1:87
Tijdperk: Tijdperk: VI Heden
Gepateneerd Model: Nee
Resin Bouwpakket: Nee

18/11/2019 Modeltrein-Support VZW - Presentatie - Workshop Car Systems 16

Faller standaard Car System

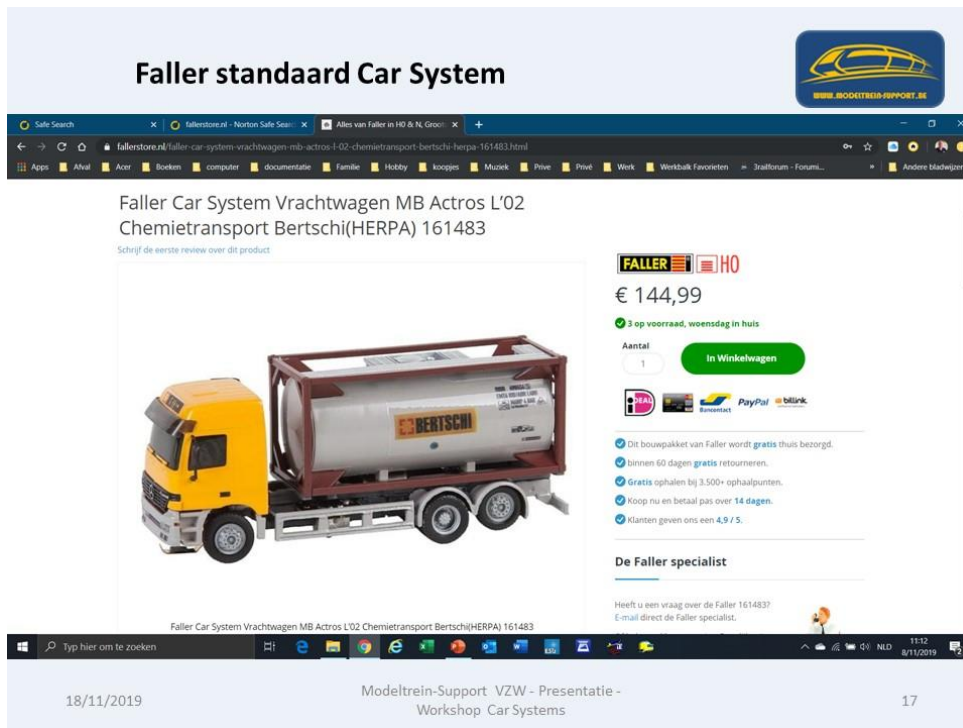

Faller Car System Vrachtwagen MB Actros L'02 Chemietransport Bertschi(HERPA) 161483

Schrijf de eerste review over dit product

FALLER HO

€ 144,99

3 op voorraad, woensdag in huis

Aantal: 1 **In Winkelwagen**

De Faller specialist

Heeft u een vraag over de Faller 161483? E-mail direct de Faller specialist.

18/11/2019 Modeltrein-Support VZW - Presentatie - Workshop Car Systems 17

Faller standaard Car System

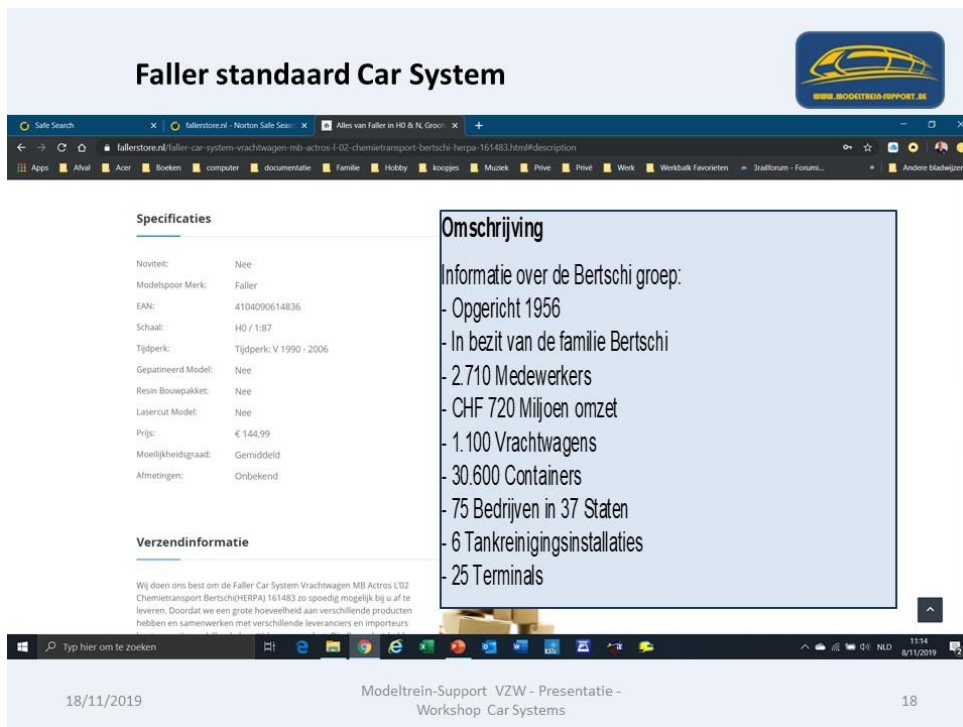

Specificaties

Noviteit:	Nee
Modelspoor Merk:	Faller
EAN:	4104090614836
Schaal:	HO / 1:87
Tijdperk:	Tijdperk: V 1990 - 2006
Gepatenteerd Model:	Nee
Resin Bouwpakket:	Nee
Lasercut Model:	Nee
Prijs:	€ 144,99
Moelijkheidsgraad:	Gemiddeld
Afmetingen:	Onbekend

Verzendinformatie

Wij doen ons best om de Faller Car System Vrachtwagen MB Actros L'02 Chemietransport Bertschi(HERPA) 161483 zo spoedig mogelijk bij u af te leveren. Doordat we een grote hoeveelheid aan verschillende producten hebben en samenwerken met verschillende leveranciers en importeurs

Omschrijving

Informatie over de Bertschi groep:

- Opgericht 1956
- In bezit van de familie Bertschi
- 2.710 Medewerkers
- CHF 720 Miljoen omzet
- 1.100 Vrachtwagens
- 30.600 Containers
- 75 Bedrijven in 37 Staten
- 6 Tankreinigingsinstallaties
- 25 Terminals

18/11/2019 Modeltrein-Support VZW - Presentatie - Workshop Car Systems 18

ModelTrain-Support vzw: Car Systems

The screenshot shows the Faller website's product page for 'Faller standaard Car System'. The page title is 'Faller standaard Car System'. Below the title, there is a navigation menu with categories like 'Faller schaal > H0', 'Faller schaal > N', 'Car system', 'Kermis', 'Scenery & Overig', 'Noviteiten 2019', and 'Klantenservice'. The main content area is titled 'Car System reserve onderdelen' and displays four different motor models with their specifications and images:

- Faller Car System Motor, Ø 10 mm kort wormwiel, module 0.3 163310
- Faller Car System Motor, Ø 6 mm lang, module 0.16 vijfpolig 163308
- Faller Car System Motor, Ø 6 mm lang, module 0.16 163307
- Faller Car System Motor, Ø 6 mm kort, module 0.16 163306

The page footer contains the date '18/11/2019', the text 'Modeltrein-Support VZW - Presentatie - Workshop Car Systems', and the page number '19'.

The screenshot shows the Faller website's product page for 'Faller standaard Car System'. The page title is 'Faller standaard Car System'. Below the title, there is a navigation menu with categories like 'Faller schaal > H0', 'Faller schaal > N', 'Car system', 'Kermis', 'Scenery & Overig', 'Noviteiten 2019', and 'Klantenservice'. The main content area displays eight different battery and sensor products with their specifications and prices:

- Faller Car System Accu 450 mAh (2-voudig) 163257 - € 29,49
- Faller Car System Accu 250 mAh (2-voudig, plat) 163254 - € 27,99
- Faller Car System Accu 250 mAh (2-voudig) 163253 - € 27,99 (Populair)
- Faller Car System Accu 350 mAh 163251 - € 20,99
- Faller Car System vooras compleet gemonteerd TT Bus 163014
- Faller Car System Accu 120 mAh 163252
- Faller Car System reed-sensor, wisselaar, accubus 163455 - € 27,99
- Faller Car System reed-sensor, groot gegoten 163452

The page footer contains the date '18/11/2019', the text 'Modeltrein-Support VZW - Presentatie - Workshop Car Systems', and the page number '20'.

ModelTrain-Support vzw: Car Systems

Faller standaard Car System

18/11/2019 ModelTrain-Support VZW - Presentatie - Workshop Car Systems 21

Faller standaard Car System

18/11/2019 ModelTrain-Support VZW - Presentatie - Workshop Car Systems 22

Faller Car System Digital 3.0



Car System Digital 3.0
Sinds 2014 is het mogelijk om het nog echter te laten lijken, geïnspireerd op het systeem wat bij Miniatur Wunderland gebruikt wordt in Hamburg, is het nu mogelijk om je voertuigen vol automatisch te laten rijden. Dankzij het systeem Car System Digital 3.0 worden met behulp van 3 satellieten de locatie van de voertuigen bepaald. Met software is het dan mogelijk om deze volautomatisch te laten stoppen, vertrekken, zwaailichten aan te zetten en hun eigen route te bepalen.
Is je interesse gewekt kijk dan op deze pagina naar alle mogelijkheden.

De Car System Digitaal software is een aangepaste versie van Win-Digipet. Deze versie is speciaal gemaakt voor Faller. Met dit systeem kunt u zelf per voertuig een standaard route bepalen. D.m.v. scenario's kunt u in bepaalde gevallen een voertuig laten afwijken van de standaard route. U kunt hierbij denken aan een brandweerscenario of een scenario voor een bushalte. Deze scenario's kunt u laten afspelen op basis van een tijdsinterval of alleen wanneer een bepaalde situatie zich voordoet op een baan. U kunt hierbij denken aan het stoppen voor een spoorwegovergang wanneer er een trein passeert.

Wilt u meer weten over het Car System Digitaal?
Ik nodig u graag uit om alle mogelijkheden te bekijken a.d.h.v. onze speciale testbaan.
Maak hier een afspraak.



18/11/2019 Modeltrein-Support VZW - Presentatie - Workshop Car Systems 23

Faller Car System Digital 3.0



Faller Car Systeem Digitaal 3.0, MAN TGS TLF Brandweer (HERPA) 161306 **Populair** € 329,99 **Op voorraad**

Faller Car Systeem Digitaal 3.0, MAN TGA bezemwagen (HERPA) 161305 € 329,99 **Op voorraad**

Faller Car Systeem Digitaal 3.0 vrachtwagen MB Actros L'02 Afrolcontainer (HERPA) 161313 € 319,99 **Op voorraad**

Faller Car Systeem Digitaal 3.0, Vrachtwagen Scania R 13 HL (HERPA) 161310 € 319,99 **Op voorraad**

Faller Car Systeem Digitaal 3.0, VW Crafter Ambulance (HERPA) 161309 € 319,99 **Op voorraad**

Faller Car Systeem Digitaal 3.0, MB Citaro Stadtbüs (RIETZE) 161307 € 319,99 **Op voorraad**

Faller Car Systeem Digitaal 3.0, Vrachtwagen MB Atego Sixt (HERPA) 161303 € 299,99 **Op voorraad**

18/11/2019 Modeltrein-Support VZW - Presentatie - Workshop Car Systems 24



Faller Car System Digital 3.0

Faller Car Systeem Digitaal 3.0, MAN TGS TLF Brandweer (HERPA) 161306

€ 329,99

Voldoende op voorraad, zaterdag 16-11-2019 in huis

Aantal: 1 [In Winkelwagen](#)

Dit bouw pakket van Faller wordt gratis thuis bezorgd.

- binnen 60 dagen gratis retourneren.
- Gratis ophalen bij 3.500+ ophaalpunten.
- Koop nu en betaal pas over 14 dagen.
- klanten geven ons een 4,9 / 5.

Direct vanuit de Faller fabriek

Faller verkoopt het Car System Digitaal enkel via gespecialiseerde winkels zoals Fallerstore, ik heb een uitgebreide training gevolgd zodat ik u kan vertellen over alle ins en outs van dit digitale

18/11/2019 Modeltrain-Support VZW - Presentatie - Workshop Car Systems 25

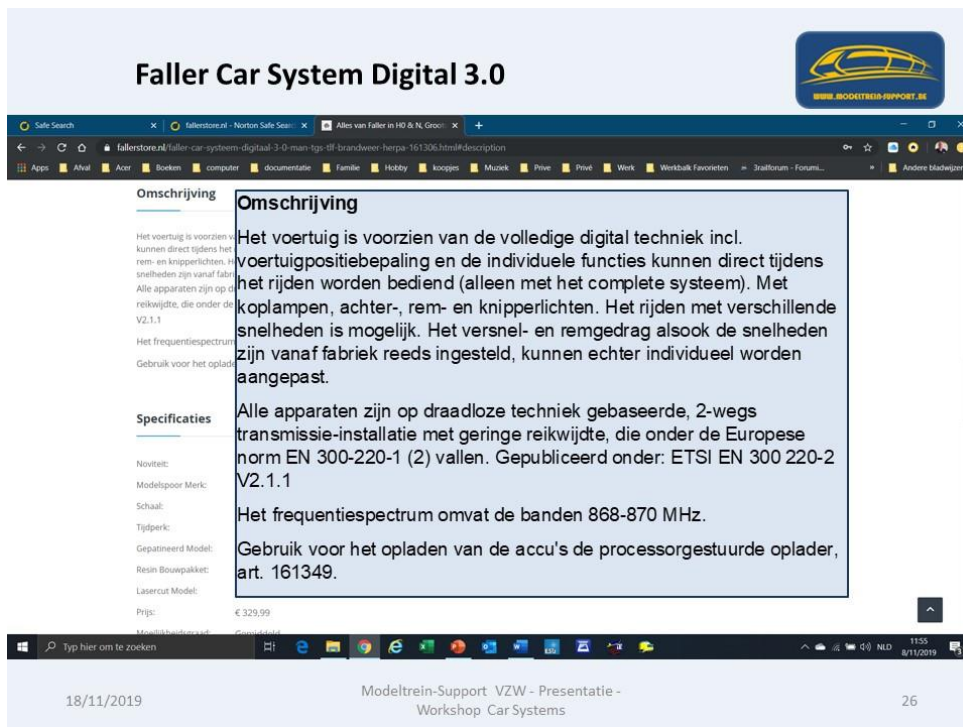

Faller Car System Digital 3.0

Omschrijving

Het voertuig is voorzien van de volledige digital techniek incl. voertuigpositiebepaling en de individuele functies kunnen direct tijdens het rijden worden bediend (alleen met het complete systeem). Met het koplampen, achter-, rem- en knipperlichten. Het rijden met verschillende snelheden is mogelijk. Het versnel- en remgedrag alsook de snelheden zijn vanaf fabriek reeds ingesteld, kunnen echter individueel worden aangepast.

Alle apparaten zijn op draadloze techniek gebaseerde, 2-wegs transmissie-installatie met geringe reikwijdte, die onder de Europese norm EN 300-220-1 (2) vallen. Gepubliceerd onder: ETSI EN 300 220-2 V2.1.1

Het frequentiespectrum omvat de banden 868-870 MHz.

Gebruik voor het opladen van de accu's de processorgestuurde oplader, art. 161349.

Prijs: € 329,99

18/11/2019 Modeltrain-Support VZW - Presentatie - Workshop Car Systems 26

Faller Car System Digital 3.0



Car System Digital techniek

Starten met het Car System digitaal
Bij complexe Car System banen is het bijna onmogelijk om alles analoog aan te sturen. Over optrekken en afremmen en remlichten hoeven we het eigenlijk al niet eens te hebben. Voor Faller was het dus tijd voor een volledig digitaal systeem. Een systeem die alle digitale mogelijkheden met elkaar combineert in een gebruiksvriendelijk systeem. Dit systeem kennen we nu als het Faller Car System Digitaal.

De basis van het Car System Digitaal
Het Car System digitaal is volledig gebaseerd op het analoge Car System. Het grote verschil bij digitaal is dat het systeem voor de positiebepaling werkt op basis van GPS. Boven de baan plaatst u minimaal 3 ontvangers. Deze ontvangers worden door Faller satellieten genoemd. De satellieten zijn verbonden met de Car System Master welke weer verbonden is met een computer met minimaal windows XP. Doordat er in elke auto een zender zit weet de software precies waar elke auto zich op de baan bevindt.

Wilt u meer weten over het Car System Digitaal?
Ik nodig u graag uit om alle mogelijkheden te bekijken a.d.h.v. onze speciale testbaan.
Maak hier een afspraak.



- Faller Car Systeem Digitaal, Beginnerset 161355 **Populair**
- Faller Car Systeem Digitaal, Master 161354
- Faller Car System Digital, Software 161356
- Faller Car System Uitbreidingsmodule 161352

18/11/2019 Modeltrein-Support VZW - Presentatie - Workshop Car Systems 27

Faller Car System Digital 3.0



- Faller Car Systeem Digitaal, Beginnerset 161355 **Populair**
Op voorraad
€ 699,99
- Faller Car Systeem Digitaal, Master 161354
Op voorraad
€ 329,99
- Faller Car System Digital, Software 161356
Op voorraad
€ 199,99
- Faller Car System Uitbreidingsmodule 161352
Op voorraad
€ 147,99
- Faller Car System Digital Losse satelliet, small 161350 vanaf 11/19
€ 119,99
- Faller Car Systeem Digitaal, Losse satelliet 161353
- Faller Car System Processorgestuurd laadstation 161349
- Faller Car System Digitaal Ombouwerset analoog-digitaal 163701

18/11/2019 Modeltrein-Support VZW - Presentatie - Workshop Car Systems 28

ModelTrain-Support vzw: Car Systems

Faller Car System Digital 3.0

18/11/2019 Modeltrein-Support VZW - Presentatie - Workshop Car Systems 29

Faller Car System Digital 3.0

18/11/2019 Modeltrein-Support VZW - Presentatie - Workshop Car Systems 30

Faller Car System Digital 3.0

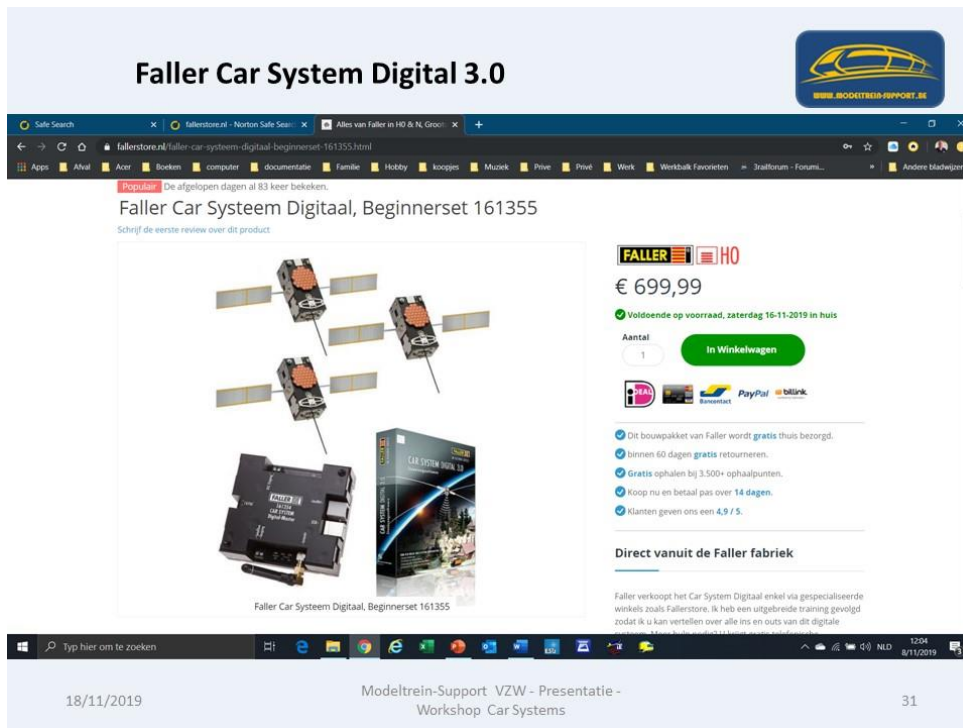

Faller Car System Digitaal, Beginnerset 161355

€ 699,99

Voldoende op voorraad, zaterdag 16-11-2019 in huis

Aantal: 1 [In Winkelwagen](#)

Direct vanuit de Faller fabriek

Faller verkoopt het Car System Digitaal enkel via gespecialiseerde winkels zoals Fallerstore. Ik heb een uitgebreide training gevolgd zodat ik u kan vertellen over alle ins en outs van dit digitale systeem.

18/11/2019 Modeltrein-Support VZW - Presentatie - Workshop Car Systems 31

Faller Car System Digital 3.0

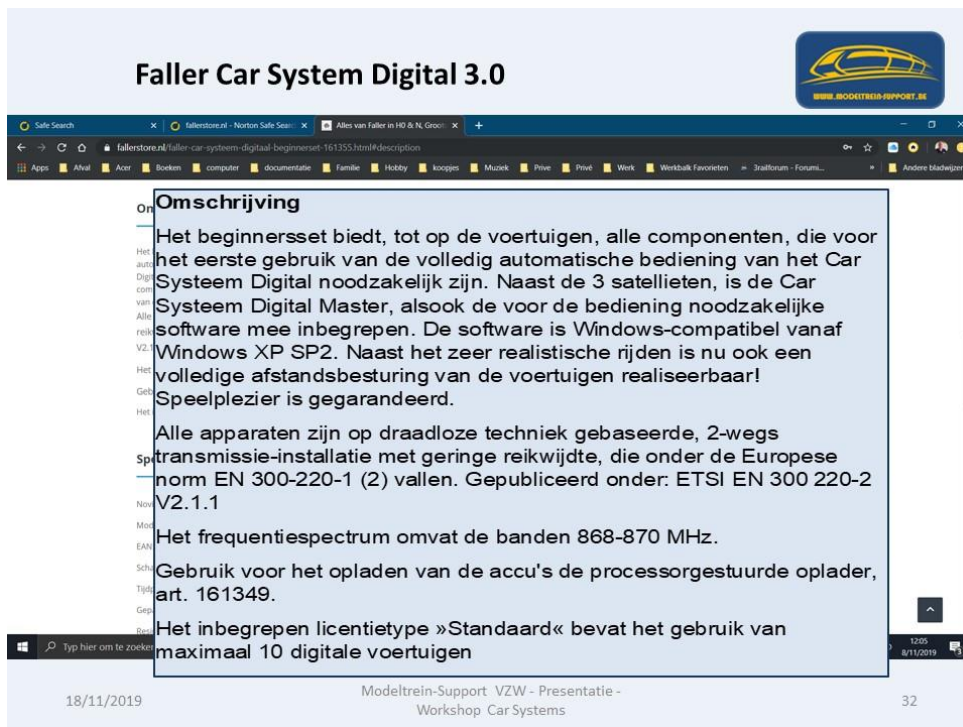

Omschrijving

Het beginnerset biedt, tot op de voertuigen, alle componenten, die voor het eerste gebruik van de volledig automatische bediening van het Car System Digital noodzakelijk zijn. Naast de 3 satellieten, is de Car System Digital Master, alsook de voor de bediening noodzakelijke software mee inbegrepen. De software is Windows-compatibel vanaf Windows XP SP2. Naast het zeer realistische rijden is nu ook een volledige afstandsbesturing van de voertuigen realiseerbaar! Speelplezier is gegarandeerd.

Alle apparaten zijn op draadloze techniek gebaseerde, 2-wegs transmissie-installatie met geringe reikwijdte, die onder de Europese norm EN 300-220-1 (2) vallen. Gepubliceerd onder: ETSI EN 300 220-2 V2.1.1

Het frequentiespectrum omvat de banden 868-870 MHz.

Gebruik voor het opladen van de accu's de processorgestuurde oplader, art. 161349.

Het inbegrepen licentietype »Standaard« bevat het gebruik van maximaal 10 digitale voertuigen

18/11/2019 Modeltrein-Support VZW - Presentatie - Workshop Car Systems 32

ModelTrain-Support vzw: Car Systems



Faller Car System Digital 3.0

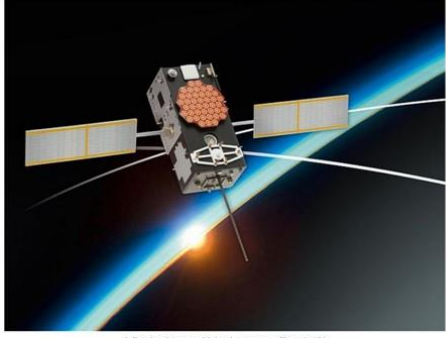

Faller Car System Digital. Losse satelliet 161353

FALLER HO

€ 119,99

✓ **Voltoende op voorraad, zaterdag 16-11-2019 in huis**

Aantal: 1 In Winkelwagen



- ✓ Dit bouwpakket van Faller wordt gratis thuis bezorgd.
- ✓ binnen 60 dagen gratis retourneren.
- ✓ Gratis ophalen bij 3.500+ ophaalpunten.
- ✓ Koop nu en betaal pas over 14 dagen.
- ✓ Klanten geven ons een 4,9 / 5.

Direct vanuit de Faller fabriek

Faller verkoopt het Car System Digital enkel via gespecialiseerde winkels zoals Fallerstore. Ik heb een uitgebreide training gevolgd zodat ik u kan vertellen over alle ins en outs van dit digitale systeem. Meer hulp nodig? U krijgt gratis telefonische installatiehulp na de aanschaf van dit systeem.

Levering en facturatie Voor optimale dienstverlening worden de producten persoonlijk aan uw naam. Om deze reden worden de...

18/11/2019
Modeltrein-Support VZW - Presentatie - Workshop Car Systems
33



Faller Car System Digital 3.0

CAR SYSTEM DIGITAL, EINZELSATELLIT **FALLER**

CAR SYSTEM DIGITAL, SINGLE SATELLITE

CAR SYSTEM DIGITAL, SATELLITE SIMPLE

CAR SYSTEM DIGITAL, LOSSE SATELLIET Art. Nr. 161353

D Vor Beginn des Baues sollten Sie sich mit dem Spritzgerät und der Anleitung vertraut machen. Sollte es sinnvoll erscheinen, lesen Sie sich die Baueinheiten kennen Sie bitte die Maßstäbe fest in der Anleitung vor und ablesen Sie diese Werte an die Maße 161353 Einzell, die Kundenkarte, Kundenkartei/Handb. in, Kundenkartei 1, 17118 Einzell. Sie erhalten diese umgehend Email. Es kann vorkommen, dass bei einem Baueinheit Einzell liegt sind.

GB Before beginning with the assembly please familiarise yourself with the parts and read the instructions carefully. In case of missing parts please indicate these on the instructions booklet with a tick and return the book to Faller. 161353 Einzell, Kundenkartei/Handb. in, Kundenkartei 1, 17118 Einzell. Sie erhalten diese umgehend Email. Es kann vorkommen, dass bei einem Baueinheit Einzell liegt sind.

F Avant de commencer le montage de votre modèle, lisez bien le notice et regardez les pages. Si une pièce manque dans une boîte, indiquez la pièce correspondante sur le notice et accompagnez-le à Faller. 161353 Einzell, Kundenkartei/Handb. in, Kundenkartei 1, 17118 Einzell. Sie erhalten diese umgehend Email. Es kann vorkommen, dass bei einem Baueinheit Einzell liegt sind.

NL Voor het bouwen van een model is het belangrijk om de handleiding aandachtig te lezen. Indien ontbrekende onderdelen aan het bouwplan ontbreken, geef dan het ontbrekende deel in de handleiding aan in krassen en lees in onder van Fall. 161353 Einzell, Kundenkartei/Handb. in, Kundenkartei 1, 17118 Einzell. U ontvangt deze umgehend en gratis het ontbrekende onderdeel. Het kan voorkomen dat bij 161353 Einzell een enkelvoudig onderdeel is.

For the construction of the model you should read the instructions carefully.
For the assembly of the kit we recommend following 161353 products (not related to the kit):
Other accessories for models, such as recommended by Faller 161353 system (see table below to kit):
See kit model to become reference of the following 161353 products (under part and all we have bought):

<p>de de 161353 161353 Einzell Hoofddelen & Details van het model Het model is een klein model met een van 1:100.</p> <p>de de 161353 161353 Einzell van gebouwen en kleine modellen. Het model is een klein model met een van 1:100.</p>	<p>de de 161353 161353 Einzell van gebouwen en kleine modellen. Het model is een klein model met een van 1:100.</p> <p>de de 161353 161353 Einzell van gebouwen en kleine modellen. Het model is een klein model met een van 1:100.</p>
--	---

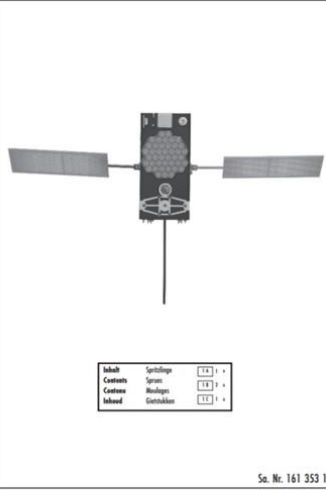

So. Nr. 161 353 1

18/11/2019
Modeltrein-Support VZW - Presentatie - Workshop Car Systems
34

Faller Car System Digital 3.0



2

In einen flachen Teller eine Lauge aus Wasser und 2 Tropfen Spülmittel ansetzen. Schutzpapier entfernen und das Deco mit einem Pinsel auf der Kisteisen mit Lauge benetzen. Entsprechende Teile ebenfalls mit der Lauge benetzen. Mit einer Gummwalze oder einem weichen Tuch das Wasser unter der Folie ausstreichen. Gut trocknen lassen.

On a flat plate prepare a solution consisting of water and two drops of a dish washing liquid. Remove the liner and wet the adhesive side of the decoration sheet with that solution using a paintbrush. Also wet the corresponding parts with the solution. Squeeze the water out from beneath the sheet using a rubber cylinder or a soft cloth. Allow to dry thoroughly.

Sur une assiette plate, préparer une solution composée d'eau et de 2 gouttes d'un produit pour la vaisselle. Décoller le papier protecteur et mouiller de cette solution le côté gommé de la feuille de décoration, à l'aide d'un pinceau. Mouiller également de cette solution les pièces correspondantes. En pressant à l'aide d'un rouleau en caoutchouc ou d'un chiffon doux, éliminer l'eau se trouvant sous la feuille. Bien laisser sécher.

Maak in een plat schaalje een sopje van water en 2 druppels afwasmiddel. Verwijder het beschermpapier en bevochtig de plakzijde van het decoratie-element met behulp van een penseel met het sopje. Bevochtig de overeenkomende delen eveneens met het sopje. Druk met een rubberwals of een zachte doek het water onder de folie vandaan. Laat het geheel goed drogen.

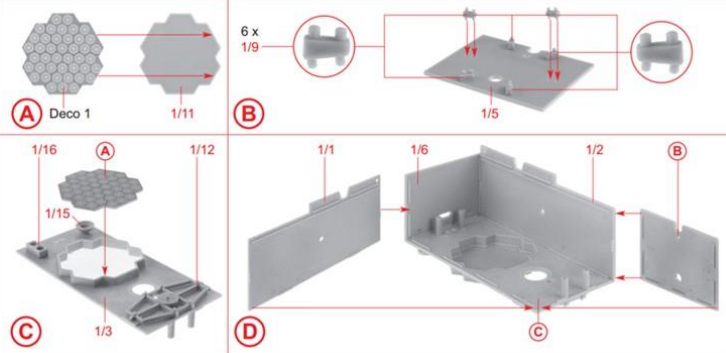

18/11/2019

Modeltrain-Support VZW - Presentatie -
Workshop Car Systems

35

Faller Car System Digital 3.0



3

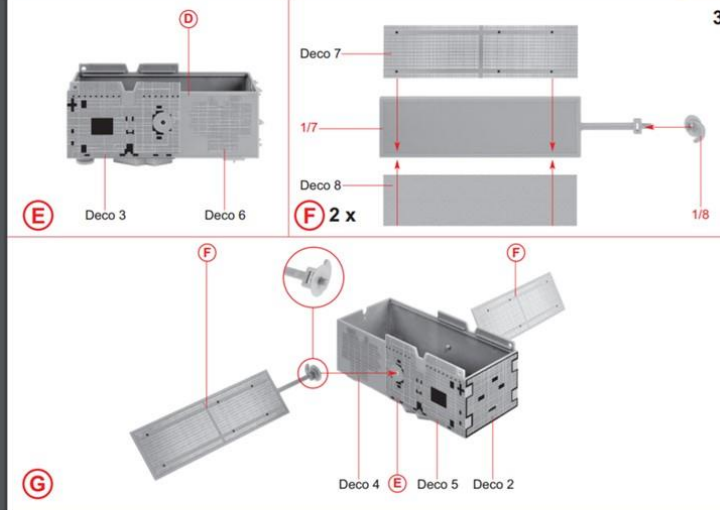

18/11/2019

Modeltrain-Support VZW - Presentatie -
Workshop Car Systems

36

Faller Car System Digital 3.0



WWW.MODELTREIN-SUPPORT.BE

4

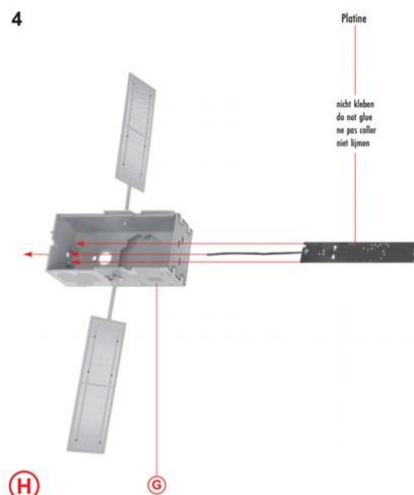

Platine

nicht kleben
do not glue
ne pas coller
niet lijmen

(H) (G) (I) (H)

Inhalt	Tüte	Contents	bag
Contenu	sachet	Inhoud	zakje

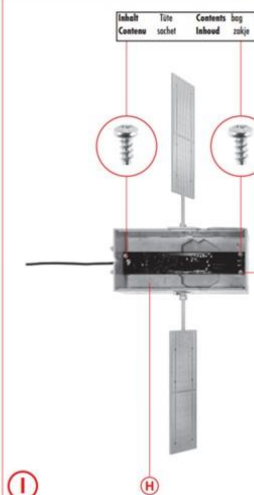

(H)

18/11/2019

Modeltrain-Support VZW - Presentatie -
Workshop Car Systems

37

Faller Car System Digital 3.0



WWW.MODELTREIN-SUPPORT.BE

Variante 1 1/10



(J)

Sekundenkleber verwenden.
Use instant modelling cement.
Utilisez la colle rapide.
Gebruik secundelijm.

Inhalt	Tüte	Contents	bag
Contenu	sachet	Inhoud	zakje

Variante 1 (J)



(K)

1/13 1/10

Variante 1 5

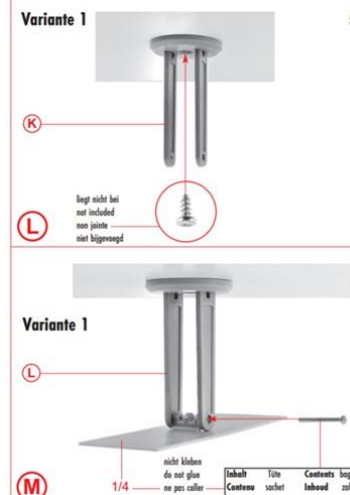

(L)

liegt nicht bei
not included
non jointé
niet bijgevoegd

(M)

1/4

nicht kleben
do not glue
ne pas coller
niet lijmen

Inhalt	Tüte	Contents	bag
Contenu	sachet	Inhoud	zakje

18/11/2019

Modeltrain-Support VZW - Presentatie -
Workshop Car Systems

38

Faller Car System Digital 3.0



6 Variante 1

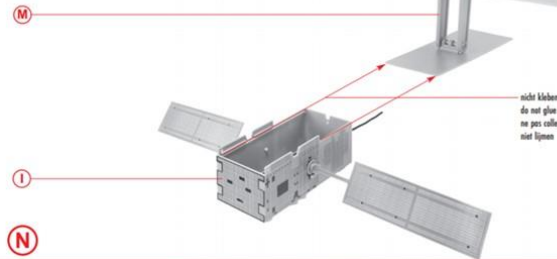

nicht kleben
do not glue
ne pas coller
niet lijmen

Variante 1



Nur eindrücken, nicht kleben.
Press in only, do not glue.
Ne pas enfoncez, ne pas coller.
Alleen indrukken, niet lijmen.

Sekundenkleber verwenden.
Use instant modelling cement.
Utilisez la colle rapide.
Gebruik secundelijm.

Inhalt	Tüte	Contents	bag
Contenu	sachet	Inhoud	zakje

18/11/2019

Modeltrein-Support VZW - Presentatie -
Workshop Car Systems

39

Faller Car System Digital 3.0



Variante 2

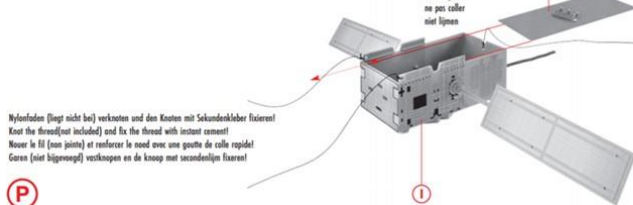

nicht kleben
do not glue
ne pas coller
niet lijmen

Nylenfäden (liegt nicht bei) verknoten und den Knoten mit Sekundenkleber fixieren!
Knot the thread(not included) and fix the thread with instant cement!
Nouer le fil (non joint) et enfoncez le noeud avec une goutte de colle rapide!
Garen (niet bijgevoegd) verknoopen en de knoop met secundelijm fixeren!

(P)

(I)

7

Variante 2

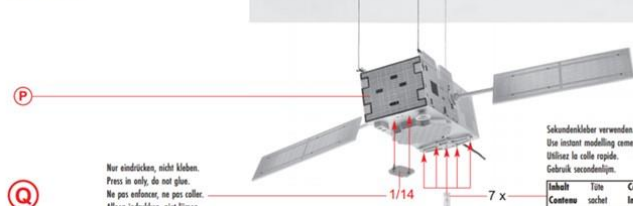

Nur eindrücken, nicht kleben.
Press in only, do not glue.
Ne pas enfoncez, ne pas coller.
Alleen indrukken, niet lijmen.

Sekundenkleber verwenden.
Use instant modelling cement.
Utilisez la colle rapide.
Gebruik secundelijm.

Inhalt	Tüte	Contents	bag
Contenu	sachet	Inhoud	zakje

18/11/2019

Modeltrein-Support VZW - Presentatie -
Workshop Car Systems

40

Faller Car System Digital 3.0



Faller Car System Digital, Software 161356

Schrijf de eerste review over dit product

FALLER HO

€ 199,99

✓ Voldoende op voorraad, zaterdag 16-11-2019 in huis

Aantal: 1 **In Winkelwagen**

✓ Dit bouwpakket van Faller wordt gratis thuis bezorgd.
✓ binnen 60 dagen gratis retourneren.
✓ Gratis ophalen bij 3.500+ ophaalpunten.
✓ Koop nu en betaal pas over 14 dagen.
✓ Klanten geven ons een 4,9 / 5.

Direct vanuit de Faller fabriek

Faller verkoopt het Car System Digitaal enkel via gespecialiseerde winkels zoals Fallerstore. ik heb een uitgebreide training gevolgd zodat ik u kan vertellen over alle ins en outs van dit digitale systeem.

18/11/2019 Modeltrein-Support VZW - Presentatie - Workshop Car Systems 41

Faller Car System Digital 3.0

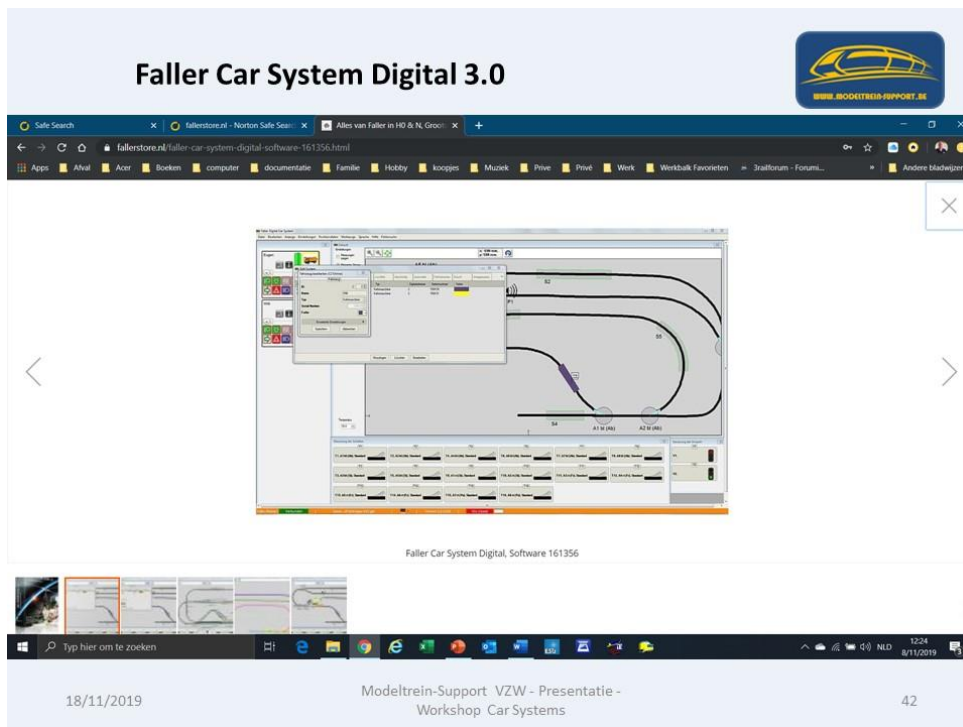

Faller Car System Digital, Software 161356

18/11/2019 Modeltrein-Support VZW - Presentatie - Workshop Car Systems 42

ModelTrain-Support vzw: Car Systems

Faller Car System Digital 3.0

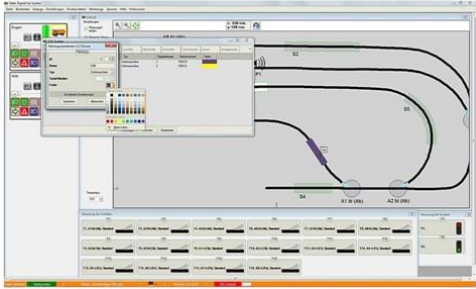

Faller Car System Digital, Software 161356

18/11/2019 Modeltrein-Support VZW - Presentatie - Workshop Car Systems 43

The screenshot shows the Faller Car System Digital 3.0 software interface. The main window displays a track layout with a car positioned on the track. The interface includes a top menu bar, a left sidebar with various control options, and a bottom status bar. The track layout is a simple oval with a central section. The car is a small black and white model. The software is running on a Windows operating system, as indicated by the taskbar at the bottom.

Faller Car System Digital 3.0

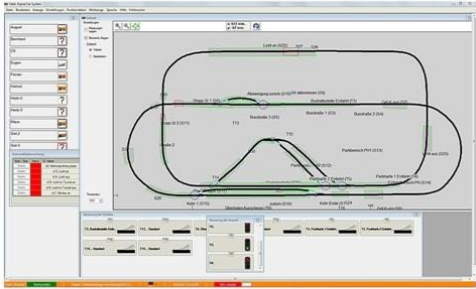

Faller Car System Digital, Software 161356

18/11/2019 Modeltrein-Support VZW - Presentatie - Workshop Car Systems 44

This screenshot is similar to the previous one, showing the Faller Car System Digital 3.0 software interface. The track layout is more complex, featuring a double-track oval with a central section. The car is positioned on the track. The interface includes a top menu bar, a left sidebar with various control options, and a bottom status bar. The software is running on a Windows operating system, as indicated by the taskbar at the bottom.

ModelTrain-Support vzw: Car Systems

Faller Car System Digital 3.0

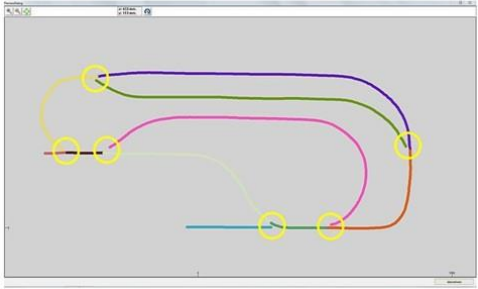

Faller Car System Digital, Software 161356

18/11/2019 Modeltrein-Support VZW - Presentatie - Workshop Car Systems 45

The screenshot shows a web browser window displaying the Faller Car System Digital 3.0 software. The software interface features a track layout with several colored lines (yellow, green, purple, pink, blue) representing different digital car systems. The browser's address bar shows the URL 'fallerstore.nl/faller-car-system-digital-software-161356.html'. The Windows taskbar at the bottom indicates the date as 18/11/2019 and the time as 12:27.

Faller Car System Digital 3.0

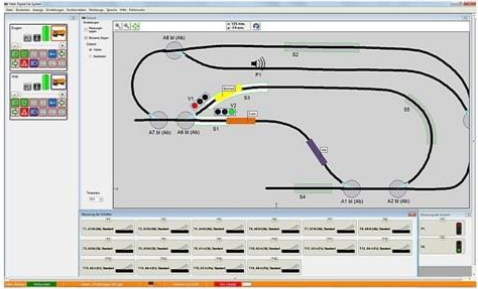

Faller Car System Digital, Software 161356

18/11/2019 Modeltrein-Support VZW - Presentatie - Workshop Car Systems 46

This screenshot shows a more detailed view of the Faller Car System Digital 3.0 software. The track layout is shown with a more complex control panel on the left side, including various icons and settings. The browser window and Windows taskbar are also visible, showing the same date and time as the previous slide.

ModelTrain-Support vzw: Car Systems

Faller Car System Digital 3.0

CAR SYSTEM-DIGITAL
NEUE FAHRZEUGE. NEUE TECHNIK. NEUE SOFTWARE.

HOME CAR SYSTEM DIGITAL MAGAZIN SERVICE HÄNDLER SHOP

18/11/2019 Modeltrein-Support VZW - Presentatie - Workshop Car Systems 47

DC-Cars

WELKOM BIJ **MINIATUURA**

Home Forum Downloads Webshop DC-Car Wiki Over ons

Hartelijk welkom bij MiniatuurA

De eerstvolgende workshop is op zaterdag 18 november a.s.
Wij staan ook op de trainenbeurs in Houten!
LET OP! We zijn alleen op zaterdag 9 november aanwezig om Houten!!

Een website door modelbouwers, voor modelbouwers. Met deze website willen we u informeren over nieuwe ontwikkelingen en technieken die u helpen om een realistisch weergave van het grote voorbeeld in model te maken. Wij hebben ons vergaand verdiept in het weg verkeer op de modelbaan en zijn daarom dan inmiddels een specialist voor het DC-Car systeem.

Faller Car System PKW mit DC-Car Ste...
Later bekijken Delen

CATEGORIES

- Workshops en Seminars
- Blog
- Car systemen
- DC-Car
- Modellen
- Bouwen
- Techniek
- Besturing
- Decoders
- Werking
- Faller Car
- Wegenbouw

RECENT COMMENTS

- André Stronks on Workshops

18/11/2019 Modeltrein-Support VZW - Presentatie - Workshop Car Systems 48

ModelTrain-Support vzw: Car Systems

DC-Cars

Hét digitale car systeem - **Car** Digital Controlled-Car sinds 2005

Taal:

Het moele van het DC-Car systeem is dat het uitbreikbaar is. U kunt eenvoudig (en daarmee goedkoop) starten en later uitbouwen naar het systeem van eigen keuze.

DC-Car systeem 1	DC-Car systeem 2	DC-Car systeem 3	DC-Car systeem 4	DC-Car systeem 5
N, H0 en groter	N, H0 en groter	N, H0 en groter	N, H0 en groter	H0 en groter
Zelfstandig rijdend voertuig met automatische functies	Zelfstandig achter elkaar aan rijdend Meerdere voertuigen Geen kruispunten of splitsingen Automatische functies	Automatisch gestuurd Zelfstandig achter elkaar aan rijdend Meerdere voertuigen Met kruispunten en splitsingen Automatische functies	Hand bediend door digitale centrale Meerdere voertuigen Met kruispunten en splitsingen Automatische functies	Computer gestuurd via digitale centrale Meerdere voertuigen Met kruispunten en splitsingen
Mogelijke functies: Bus automaat Vulniswagens automaat	Mogelijke functies: Meerdere voertuigen rijden zelfstandig achter elkaar aan. Het Anti botsing systeem	Mogelijke functies: Afslaan van voertuigen Werkende richtingaanwijzers bij het afslaan Stoppen bij voorrang situaties	Mogelijke functies: Besturen van voertuigen met een digitale centrale zoals bij digitale treinen. De commando's worden verzonden via IR zenders aan het platform zoals satellieten.	Mogelijke functies: Besturen van voertuigen met een digitale centrale zoals bij digitale treinen. De commando's worden verzonden via IR zenders aan het platform zoals satellieten. Via terugmelders weet de computer waar de voertuigen zich bevinden.

18/11/2019 Modeltrein-Support VZW - Presentatie - Workshop Car Systems 49

DC-Cars

Het DC-Car systeem is het meest geavanceerde besturing systeem voor modelauto's. De besturing van het DC-Car systeem geschiedt d.m.v. infrarood licht. Standaard is voorzien in een Anti Botsing Systeem en een grote hoeveelheid aan functies. Het systeem is compatibel met het Faller Car Systeem®. De besturing van de voertuigen kan maar liefst op 7 verschillende manieren:

1. Zelfstandig d.m.v. ingebouwd Anti Botsing Systeem (GEEN COMPUTER NODIG!!)
DC-Car voertuigen houden automatisch onderling afstand.
2. In de decoder ingebouwde automatische functies bus/brandweer/vuilnisauto enz. (GEEN COMPUTER NODIG!!)
Met magneten in de straat worden de functies aangeroepen. Bijv. de bushalte functie (of vuilniswagen) deze wordt met 2 magneten in het wegdek gestuurd
1e magneet: Richtingaanwijzer rechts, snelheid verlagen
2e magneet: Stop gedurende een instelbare tijd, met binnenverlichting en/of alarmlichten (alles programmeerbaar d.m.v. CV's)

18/11/2019 Modeltrein-Support VZW - Presentatie - Workshop Car Systems 50

DC-Cars



3. Sturing door functiebouwstenen (GEEN COMPUTER NODIG!!)

De commando's komen van de kant van de weg d.m.v. IR LED's en gelden voor alle auto

Een functiebouwsteen kan ook als afstandsbediening gebruikt worden.

4. Interactieve besturing door de XT module.

Voertuigen sturen zichzelf of andere voertuigen door interactieve terugmelding van de voertuig decoder aan de XT module.

5. Korte afstand IR sturing door een DCC-centrale - bereik 20 cm (KAN OOK VIA EEN AANGESLOTEN COMPUTER, HOEFT NIET PERSÉ!!)

De commando's komen van de kant van de weg d.m.v. IR LED's en gelden alleen voor de geadresseerde auto.

18/11/2019

Modeltrein-Support VZW - Presentatie -
Workshop Car Systems

51

DC-Cars



6. Lange afstand IR sturing door een DCC-centrale en de DC-Car-Booster - bereik: enige meters (KAN OOK VIA EEN AANGESLOTEN COMPUTER, HOEFT NIET PERSÉ!!)

De commando's komen bijv. van IR LED's aan het plafond en gelden alleen voor de geadresseerde auto.

7. Sturing door een DC-Car PC-zender - bereik: enige meters kan (KAN ALLEEN VIA EEN AANGESLOTEN COMPUTER)

De commando's komen bijv. van IR LED's aan het plafond en gelden alleen voor de geadresseerde auto. De DC-Car PC Zender wordt direct op de PC aangesloten, er wordt dus geen gebruik gemaakt van een DCC Centrale, sturing geschiedt dus door de aangesloten PC!

18/11/2019

Modeltrein-Support VZW - Presentatie -
Workshop Car Systems

52

DC-Cars

StreetSystem Oval 81 x 41,5 cm
2 x 1 m Magnetband

DC-Car Bus incl. StreetSystem
€366,50

Startset Bus
incl. magnetische busstoppen

Bus met DC-Car-Decoder und Hallsensor
Bremsen, Blinken, Haken, Anfahren, alles duch 2 Magnete gesteuert.

Startset Bus
incl. automatische bushalte

Grootte van deze voorvering: 471 x 659 pixels. Andere resolutie: 188 x 240 pixels.
Oorspronkelijk bestand (825 x 1.050 pixels, bestandsgrootte: 1,5 MB, MIME-type: image/png)

Bestandsgeschiedenis

18/11/2019 Modeltrein-Support VZW - Presentatie - Workshop Car Systems 53

DC-Cars

Onderdelen

Voertuig Decoders (historisch overzicht)

DC01: De allereerste... waar het allemaal mee begon. Deze decoder had nog een aparte spanning omzetter en infrarood ontvanger nodig, grote afmeting, niet meer leverbaar.

DC02: verouderd. Af en toe nog beperkt leverbaar. Ideaal voor het versturen van het stopsignaal of om verkeerslichten met een digitale centrale te schakelen.

DC03: grote afmeting, voor speciale doeleinden, met connectors uitvoerbaar. Af en toe nog beperkt leverbaar. Uitvoeringen: DC03, DC03-I, DC03-SP, DC03-SI

De volgende typen zijn met LCIR voor de Booster en de PC-zender geschikt:

DC04 voor aanhanger , tram of standmodel (verkeerslichten)

DC04-IR (uitgeleverd tot September 2009) vervangt de gelijkwaardige DC02-IR 3,6 Volt

DC04-SP-IR (uitgeleverd tot September 2009) vervangt de gelijkwaardige DC02-SP-IR vanaf 1,2 Volt

DC04-SI (uitgeleverd sinds 2008): voor voertuigen vanaf 1,2 Volt spanning omvormer en IR-ontvanger on Board, wordt gebruikt in standaard sets voor bus en vrachtwagen. Voor het gebruik met 3,6 Volt accu's moet een diode 1N4001 voorgeschakeld worden als de accu niet gebruikt wordt (zonder diode wordt bij de spanningsomzetter bij volledig geladen accu beschadigt).

In de reedcontact verbinding dient een weerstand van 1KOhm opgenomen te worden.

DC05-SI voor voertuigen vanaf 1,2 Volt spanningsomzetter en IR ontvanger on board

Opvolger van de DC04-SI (momenteel nog gelijkwaardig zonder software wijzigingen maar in tegenstelling tot de DC04-SI uitbreidbaar). De nieuwe processor biedt ruimte voor nieuwe ontwikkelingen.

Zelfs voor de veeleisende gebruikers biedt de DC04 nog voldoende mogelijkheden.

Momenteel kunnen uitbreidingen d.m.v. een update in de DC04 geplaatst worden.

Bovendien biedt Momenteel zijn er slechts 2 decoders voor voertuigen

Alle andere zijn combinaties van sets!

DC05-SI (=DC04-SI) (DC06-I bijzonderheden) Afmetingen: 10 x 15 mm x 3,5 mm (7 x 15 mm x 2,5 mm)

Spanning: 1,2 - 2,4 / 3,6-5,0 Volt (3,6 - 5,0 Volt)

Snelheid 0-28 rjstanden

Automatisch remlicht

F0 Hoofdverlichting

F1 Richtingaanwijzers

F2 Richtingaanwijzers

F3 Anti Boting Systeem voorzijde uit

F4 Reedcontact uit

F5 Zwaalichten 4 stuks, enkele fits op dubbele fits insteekbaar

F6 Filters voorzijde

18/11/2019 Modeltrein-Support VZW - Presentatie - Workshop Car Systems 54

ModelTrain-Support vzw: Car Systems

DC-Cars

18/11/2019 Modeltrain-Support VZW - Presentatie - Workshop Car Systems 55

DC-Cars

18/11/2019 Modeltrain-Support VZW - Presentatie - Workshop Car Systems 56

ModelTrain-Support vzw: Car Systems

DC-Cars

Auto ombouw naar keuze € 320,00

MAN "Kolenboer" € 289,00

Setra S6 met heldere ramen € 289,00

18/11/2019 Modeltrain-Support VZW - Presentatie - Workshop Car Systems 57

DC-Cars

Touringcar bus € 325,00

Vrachtwagen Dachser € 325,00

Vrachtwagen Schenker € 325,00

VW T1 bus met huif € 289,00

18/11/2019 Modeltrain-Support VZW - Presentatie - Workshop Car Systems 58

ModelTrain-Support vzw: Car Systems

DC-Cars

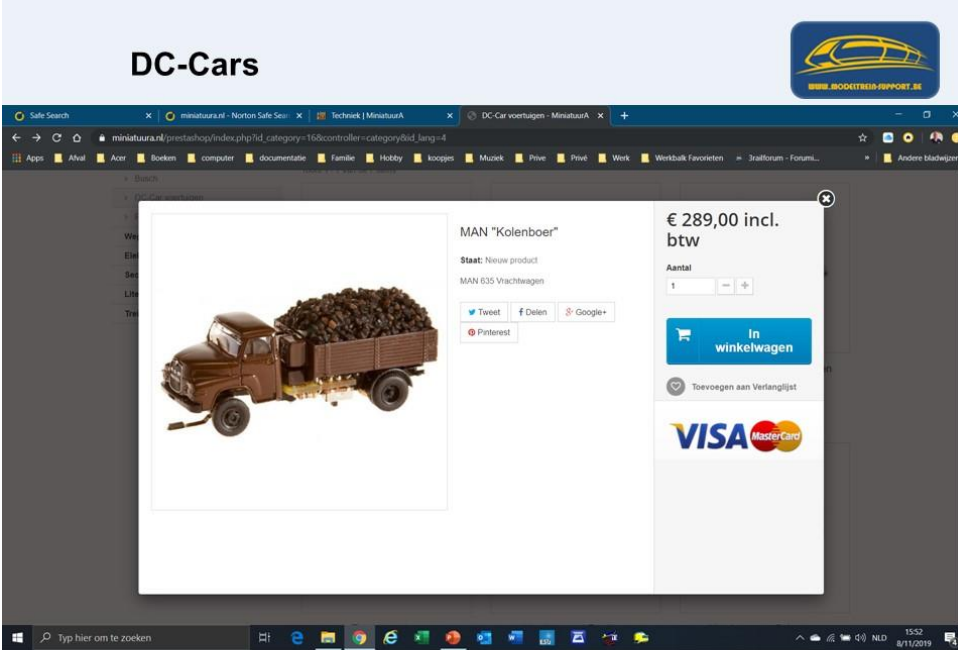

MAN "Kolenboer"

Staat: Nieuw product
MAN 635 Vrachtwagen

€ 289,00 incl. btw

Aantal: 1

In winkelwagen

Toevoegen aan Verlanglijst

VISA MasterCard

18/11/2019 Modeltrein-Support VZW - Presentatie - Workshop Car Systems 59

DC-Cars

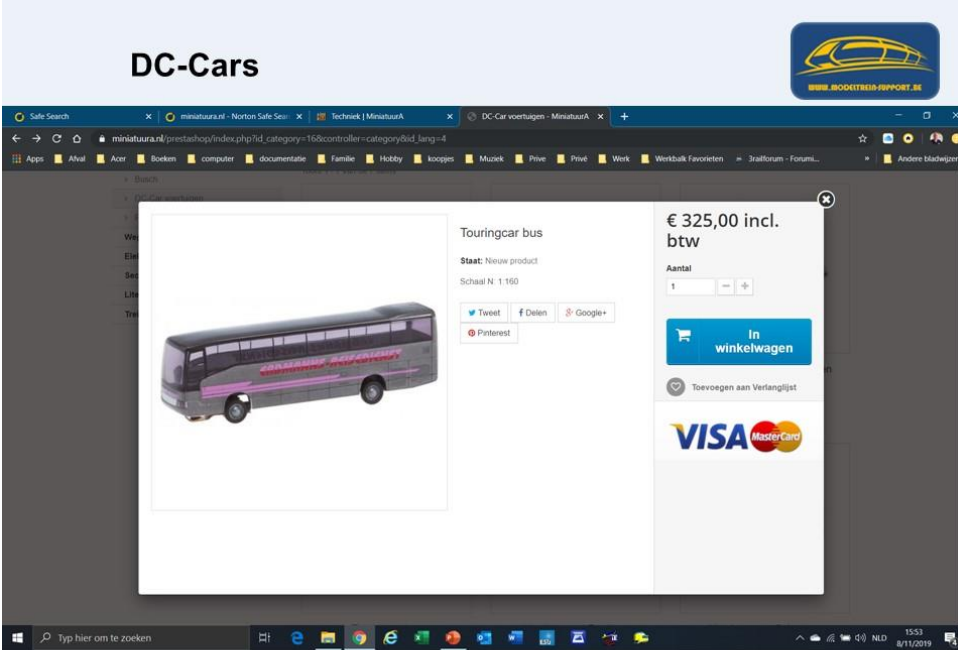

Touringcar bus

Staat: Nieuw product
Schaal N 1:160

€ 325,00 incl. btw

Aantal: 1

In winkelwagen

Toevoegen aan Verlanglijst

VISA MasterCard

18/11/2019 Modeltrein-Support VZW - Presentatie - Workshop Car Systems 60

ModelTrain-Support vzw: Car Systems

The screenshot shows the 'DC-Cars' category page on the website 'miniatuura.nl'. The page features a search bar, a shopping cart icon labeled 'Winkelwagen', and a sidebar with navigation options. The main content area displays a grid of subcategories under 'WEGENBOUW', including 'MAGNEETBAND', 'STRAATFOLIE'S', 'STRAATMEUBILAIR', 'TERUGMELDEN', and 'STREETSISTEM 52MM'. Some subcategories have placeholder images with the text 'No image available'. The browser's address bar shows the URL 'miniatuura.nl/prestachop/index.php?id_category=17&controller=category&id_lang=4'. The footer of the page includes the date '18/11/2019', the page title 'Modeltrein-Support VZW - Presentatie - Workshop Car Systems', and the page number '61'.

The screenshot shows the 'MAGNEETBAND' product page on the website 'miniatuura.nl'. The page features a search bar, a shopping cart icon, and a sidebar with navigation options. The main content area displays two product items: 'Magneet velddetector' priced at € 10,75 and 'Magneetband (3x 1 meter)' priced at € 6,50. The browser's address bar shows the URL 'miniatuura.nl/prestachop/index.php?id_category=19&controller=category&id_lang=4'. The footer of the page includes the date '18/11/2019', the page title 'Modeltrein-Support VZW - Presentatie - Workshop Car Systems', and the page number '62'.

DC-Cars

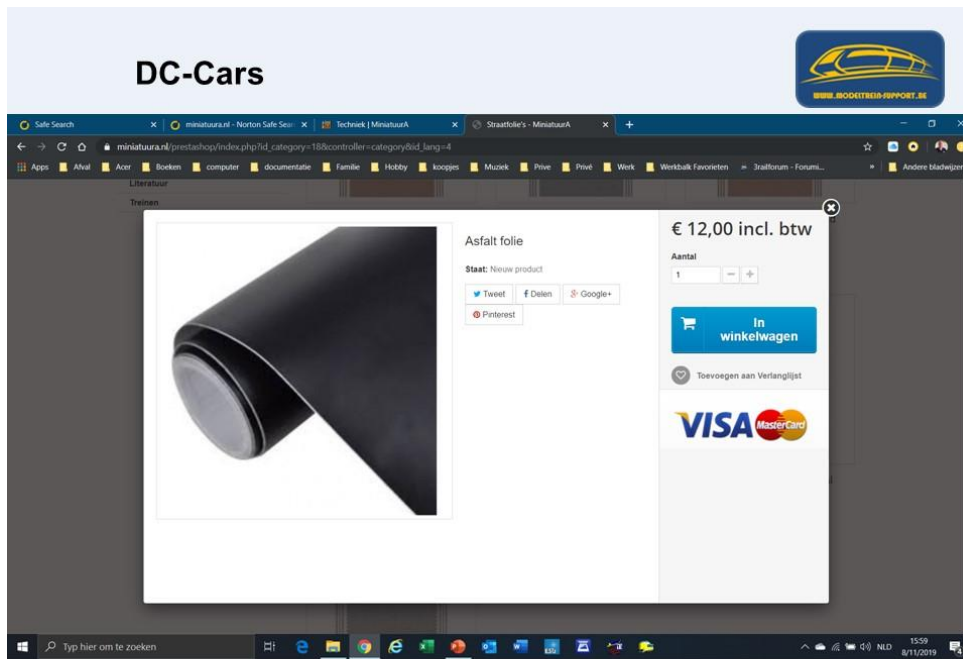

Asfalt folie

€ 12,00 incl. btw

Aantal: 1

In winkelwagen

Toevoegen aan Verlanglijst

VISA MasterCard

18/11/2019 Modeltrein-Support VZW - Presentatie - Workshop Car Systems 63

DC-Cars

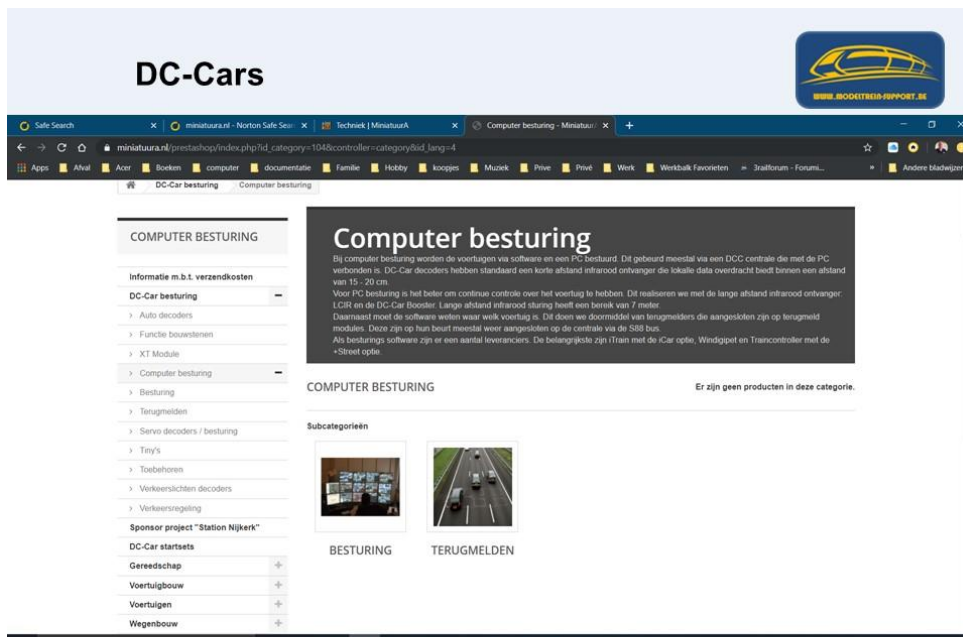

COMPUTER BESTURING

Informatie m.b.t. verzendkosten

DC-Car besturing

- Auto decoders
- Functie bouwstenen
- XT Module
- Computer besturing
 - Besturing
 - Tetugmelden
 - Servo decoders / besturing
 - Tiny's
 - Toeheloren
 - Verkeerslichten decoders
 - Verkeersregeling
- Sponsor project "Station Nijkerk"
- DC-Car startsets
- Geredschap
- Voertuigbouw
- Voertuigen
- Wegenbouw

Computer besturing

By computer besturing worden de voertuigen via software en een PC bestuurd. Dit gebeurt meestal via een DCC centrale die met de PC verbonden is. DC-Car decoders hebben standaard een korte afstand infrarood ontvanger die lokale data overdracht biedt binnen een afstand van 15 - 20 cm.

Veel PC besturing is het beter om continue controle over het voertuig te hebben. Dit realiseren we met de lange afstand infrarood ontvanger. LCR en de DC-Car Booster. Lange afstand infrarood sluiting heeft een bereik van 7 meter.

Daarnaast moet de software weten waar welk voertuig is. Dit doen we doormiddel van terugmelders die aangesloten zijn op terugmeld module. Deze zijn op hun beurt meestal weer aangesloten op de centrale via de S88 bus.

Als besturings software zijn er een aantal leveranciers. De belangrijkste zijn ITram met de iCar optie, Windijpnet en Transcontroller met de +Street optie.

COMPUTER BESTURING Er zijn geen producten in deze categorie.

Subcategorien

- BESTURING
- TERUGMELDEN

18/11/2019 Modeltrein-Support VZW - Presentatie - Workshop Car Systems 64

DC-Cars

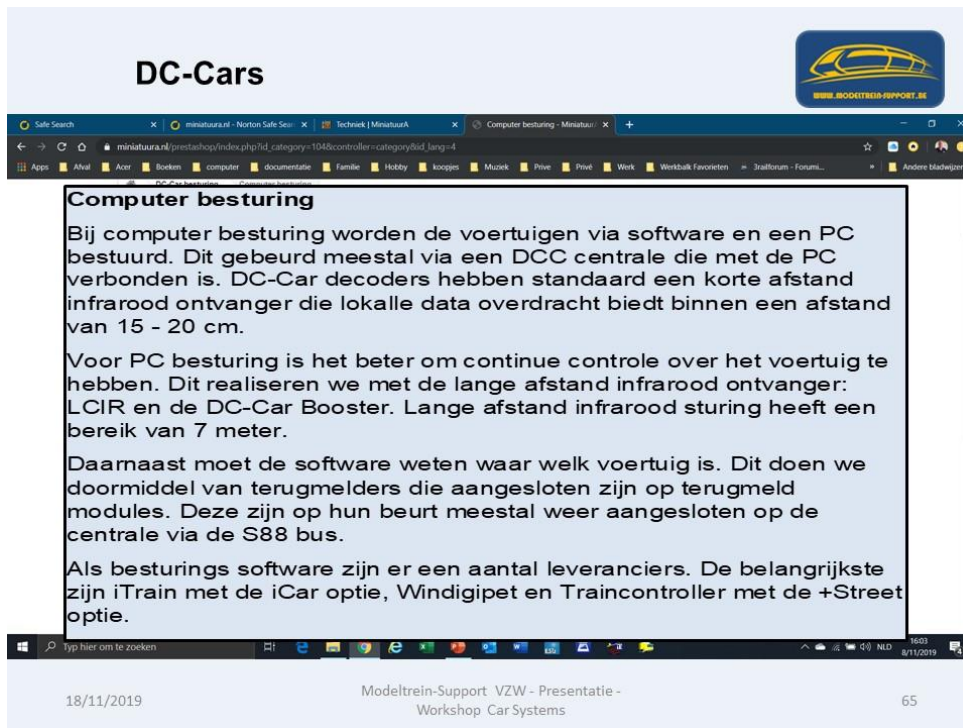

Computer besturing

Bij computer besturing worden de voertuigen via software en een PC bestuurd. Dit gebeurt meestal via een DCC centrale die met de PC verbonden is. DC-Car decoders hebben standaard een korte afstand infrarood ontvanger die lokale data overdracht biedt binnen een afstand van 15 - 20 cm.

Voor PC besturing is het beter om continue controle over het voertuig te hebben. Dit realiseren we met de lange afstand infrarood ontvanger: LCIR en de DC-Car Booster. Lange afstand infrarood sturing heeft een bereik van 7 meter.

Daarnaast moet de software weten waar welk voertuig is. Dit doen we doormiddel van terugmelders die aangesloten zijn op terugmeld modules. Deze zijn op hun beurt meestal weer aangesloten op de centrale via de S88 bus.

Als besturings software zijn er een aantal leveranciers. De belangrijkste zijn iTrain met de iCar optie, Windigipet en Traincontroller met de +Street optie.

18/11/2019 Modeltrein-Support VZW - Presentatie - Workshop Car Systems 65

DC-Cars

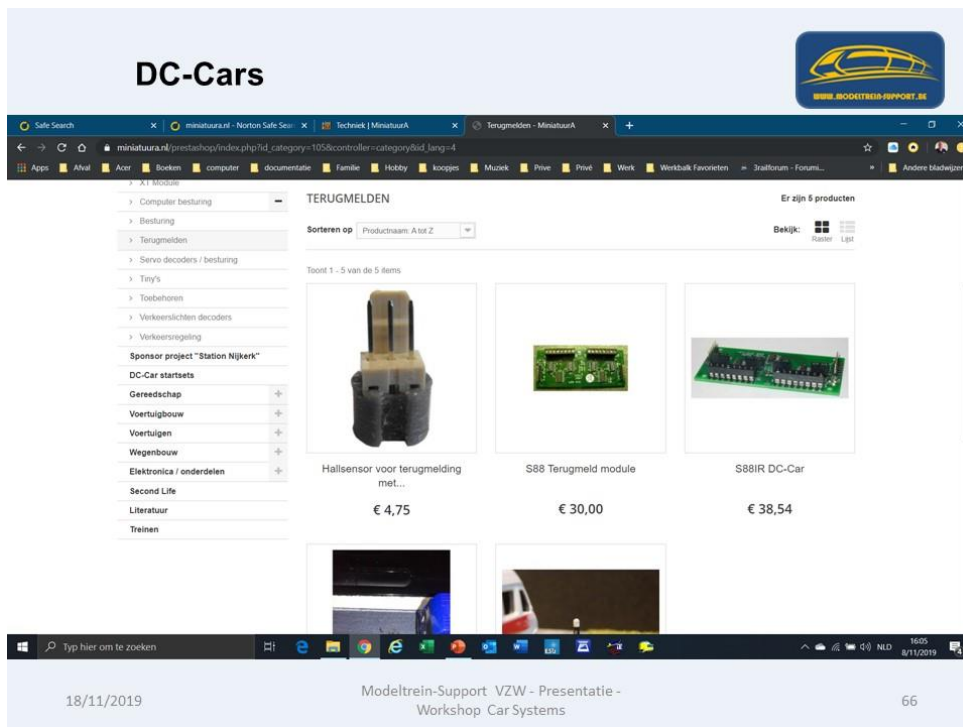



TERUGMELDEN

Er zijn 5 producten

Sorteren op Productnaam: A tot Z

Toont 1 - 5 van de 5 items

		
Hallensensor voor terugmelding met...	S88 Terugmeld module	S88IR DC-Car
€ 4,75	€ 30,00	€ 38,54

18/11/2019 Modeltrein-Support VZW - Presentatie - Workshop Car Systems 66

ModelTrain-Support vzw: Car Systems

DC-Cars

www.MODELTREIN-SUPPORT.BE

Computer besturing - Minia...

miniatuuraA Zoeken

Contacteer ons Inloggen Dutch

Winkelwagen (leeg)

DC-Car besturing Computer besturing

COMPUTER BESTURING

Informatie m.b.t. verzendkosten
Sponsor project "Station Nijkerk"
DC-Car besturing

- Auto decoders
- Functie bouwselsets
- XT Module
- Computer besturing
- Terugmelders
- Servodecoders
- Tiny's
- Toesbehoren
- Verkeerslichten decoders

COMPUTER BESTURING

Er zijn geen producten in deze categorie.

Subcategorieën

18/11/2019 Modeltrein-Support VZW - Presentatie - Workshop Car Systems 67

Dinamo/MCC Model Car Control

www.MODELTREIN-SUPPORT.BE

MCC-modelcarparts

CarParts

Contact Mijn Account Privacy & voorwaarden

Home Digitale auto's OC32 Licht en Beweging Treinsysteem Downloads Shop €0,00 0 artikelen

Nederlands

Beleving in de modelwereld!

Wil jij ook jouw modelbaan ombouwen tot een modelwereld. Met het toevoegen van lichteffecten, geluid en allerlei bewegingen wordt de beleving van de modelbaan maximaal.

Met onze oplossingen rijden auto's op reële wijze op de modelbaan, kan verlichting en beweging worden gestuurd met de multifunctionele decoder OC32 en rijden analoge en digitale treinen gelijktijdig met het Dinamo systeem.

Digitale auto's OC32 Licht en beweging Dinamo Treinsysteem

Productcategorieën

Een categorie selecteren

Nieuws

- Beursagenda
- Planning Workshops
- Workshops

18/11/2019 Modeltrein-Support VZW - Presentatie - Workshop Car Systems 68

Dinamo/MCC Model Car Control



Digitale auto's

Een miniatuurwereld is pas compleet met rijdende auto's. Dinamo/MCC (Model Car Control) is een oplossing om modelauto's met werkende verlichting en passende snelheid zeer natuurgetrouw te laten rijden. MCC ModelCarParts levert alle onderdelen voor het aanleggen van een werkend autosysteem en ombouw van modelauto's. Ook de installatie van het systeem en de ombouw van auto's door ons bestaat tot de mogelijkheden.

18/11/2019 Modeltrein-Support VZW - Presentatie - Workshop Car Systems 69

Dinamo/MCC Model Car Control



Digitale auto's

Digitale auto's

Een miniatuurwereld is pas compleet met rijdende auto's. Dinamo/MCC (Model Car Control) is een oplossing om modelauto's met werkende verlichting en passende snelheid zeer natuurgetrouw te laten rijden. MCC ModelCarParts levert alle onderdelen voor het aanleggen van een werkend autosysteem en ombouw van modelauto's. Ook de installatie van het systeem en de ombouw van auto's door ons bestaat tot de mogelijkheden.

18/11/2019 Modeltrein-Support VZW - Presentatie - Workshop Car Systems 70

Dinamo/MCC Model Car Control



Met Dinamo/MCC wordt elke auto voorzien van een decoder waarmee de motor, lichten en overige functies van de auto wordt aangestuurd. Iedere auto heeft een eigen accu om de electronica te laten werken. De auto volgt de weg via een magneetstrip in het wegdek die met een magneet in de stuurinrichting van de auto wordt gevolgd.

De informatie voor de auto vindt draadloos plaats. Hiervoor wordt het wegdek uitgerust met een zendsysteem. Dit zendsysteem ligt onder het oppervlak van het wegdek en is daardoor volledig onzichtbaar. Het zendsysteem is zeer simpel en goedkoop zelf te maken: het bestaat uit slechts 2 koperdraden die in het wegdek worden verwerkt.

De weg wordt ook uitgerust met positiesensoren. Dat zijn reed-contacten die door de stuurmagneet worden geactiveerd. Aan de hand van deze meldingen kan de computer elke auto traceren en nauwkeurig besturen.

18/11/2019 Modeltrein-Support VZW - Presentatie - Workshop Car Systems 71

Dinamo/MCC Model Car Control



Auto's

Voor de digitale besturing zijn in de auto naast een motor, stuuras en accu slechts 2 extra componenten nodig: de MCC decoder en een ontvangstspoeltje. De decoder verzorgt alles wat voor de auto nodig is om digitaal te kunnen rijden. Op dit moment is [MCCdec-02](#) het meest actuele en enige model dat geproduceerd wordt. Inmiddels is dit de derde generatie, waardoor de functionaliteit zeer compleet is. Aangezien de decoder softwarematig aanpasbaar is, is dit model geschikt voor alle denkbare voertuigen. De afmetingen zijn zodanig dat hij zelfs in een H0 personenauto past en toepasbaar is in schaal N.

De decoder maakt het naast snelheidsregeling ook mogelijk om licht en andere functies van een auto te sturen. Buiten de standaardverlichting voor koplampen, achterlichten, remlichten en knipperlichten zijn er maximaal 4 extra functie-uitgangen beschikbaar. Deze kunnen bijvoorbeeld gebruikt worden voor binnenverlichting, contourverlichting of zwaailampen.

Het ombouwen van auto's kan zelf worden gedaan. MCC-ModelCarParts levert alle onderdelen om uw modelauto voor het digitaal rijden geschikt te maken. Ook verzorgt MCC-ModelCarParts workshops om het ombouwen van auto's te leren of bouwt auto's op verzoek om naar MCC.

18/11/2019 Modeltrein-Support VZW - Presentatie - Workshop Car Systems 72

Dinamo/MCC Model Car Control



Wegen

Voor het rijden met auto's is het nodig dat er een magnetische geleider in het wegdek wordt gemonteerd voor de sturing van de auto's. Hiervoor wordt magneetstrip gebruikt omdat dit, in tegenstelling tot rijdraad, onder alle omstandigheden de voertuigen op de weg houdt.

Naast de magnetische geleider voor het besturen moet ook een zendsysteem worden ingebouwd. Dit zijn 2 koperdraden die op een totale afstand van 3 cm uit elkaar worden gelegd aan weerszijden van de magnetische geleider. Bij het aanleggen van het zendsysteem is de stroomrichting van de draden van belang. In de handleiding van de [UCCI](#) en op de site [1op87.nl](#) is hierover informatie te vinden.

Om het afslaan van auto's mogelijk te maken worden "wissels" ingebouwd. Deze "wissels" bestaan uit wisseldekselel waaronder een servomotor met beweegbare magneetstrip wordt gemonteerd. Als de magneetstrip in een afwijkende positie wordt geplaatst zal de auto door de stuurmagneet afslaan. Aansturing van de wissels gebeurt met een [UCCI](#) in combinatie met een [SPD1](#) om een zuiver stuursignaal aan de servomotor te leveren.

Onder de magneetstrip worden reedcontacten geplaatst om de posities van auto's te bepalen. De contacten worden met een [Widac](#) ingelezen en doorgegeven aan de [UCCI](#).

Als laatste stap komt de afwerking van het wegdek. Hiervoor zijn verschillende mogelijkheden waarbij het van belang is dat het wegdek vlak en voldoende stroef is voor grip van de banden. MCC-ModelCarParts adviseert hiervoor polystyreen wat met wegverf kan worden bewerkt.

MCC-ModelCarParts levert alle onderdelen om uw wegen te realiseren. Ook verzorgt MCC-ModelCarParts workshops om het ontwerp en de aanleg van wegen te leren of legt in opdracht het wegdek voor het rijden met MCC aan.

This post is also available in: [Engels](#), [Duits](#)

18/11/2019 Modeltrain-Support VZW - Presentatie - Workshop Car Systems 73

Dinamo/MCC Model Car Control



Wegen

Voor het rijden met auto's is het nodig dat er een magnetische geleider in het wegdek wordt gemonteerd voor de sturing van de auto's. Hiervoor wordt magneetstrip gebruikt omdat dit, in tegenstelling tot rijdraad, onder alle omstandigheden de voertuigen op de weg houdt.

Naast de magnetische geleider voor het besturen moet ook een zendsysteem worden ingebouwd. Dit zijn 2 koperdraden die op een totale afstand van 3 cm uit elkaar worden gelegd aan weerszijden van de magnetische geleider. Bij het aanleggen van het zendsysteem is de stroomrichting van de draden van belang. In de handleiding van de [UCCI](#) en op de site [1op87.nl](#) is hierover informatie te vinden.

leren of legt in opdracht het wegdek voor het rijden met MCC aan.

This post is also available in: [Engels](#), [Duits](#)

18/11/2019 Modeltrain-Support VZW - Presentatie - Workshop Car Systems 74

Dinamo/MCC Model Car Control



Om het afslaan van auto's mogelijk te maken worden "wissels" ingebouwd. Deze "wissels" bestaand uit wisseldeksel waaronder een servomotor met beweegbare magneetstrip wordt gemonteerd. Als de magneetstrip in een afwijkende positie wordt geplaatst zal de auto door de stuurmagneet afslaan. Aansturing van de wissels gebeurt met een [OC32](#) in combinatie met een [SP04](#) om een zuiver stuursignaal aan de servomotor te leveren.

Aansturing van de wissels gebeurt met een [OC32](#) in combinatie met een [SP04](#) om een zuiver stuursignaal aan de servomotor te leveren.

Onder de magneetstrip worden reedcontacten geplaatst om de posities van auto's te bepalen. De contacten worden met een [SWdec](#) ingelezen en doorgegeven aan de [UCCI](#).

Onder de magneetstrip worden reedcontacten geplaatst om de posities van auto's te bepalen. De contacten worden met een [SWdec](#) ingelezen en doorgegeven aan de [UCCI](#).

18/11/2019 Modeltrein-Support VZW - Presentatie - Workshop Car Systems 75

Dinamo/MCC Model Car Control

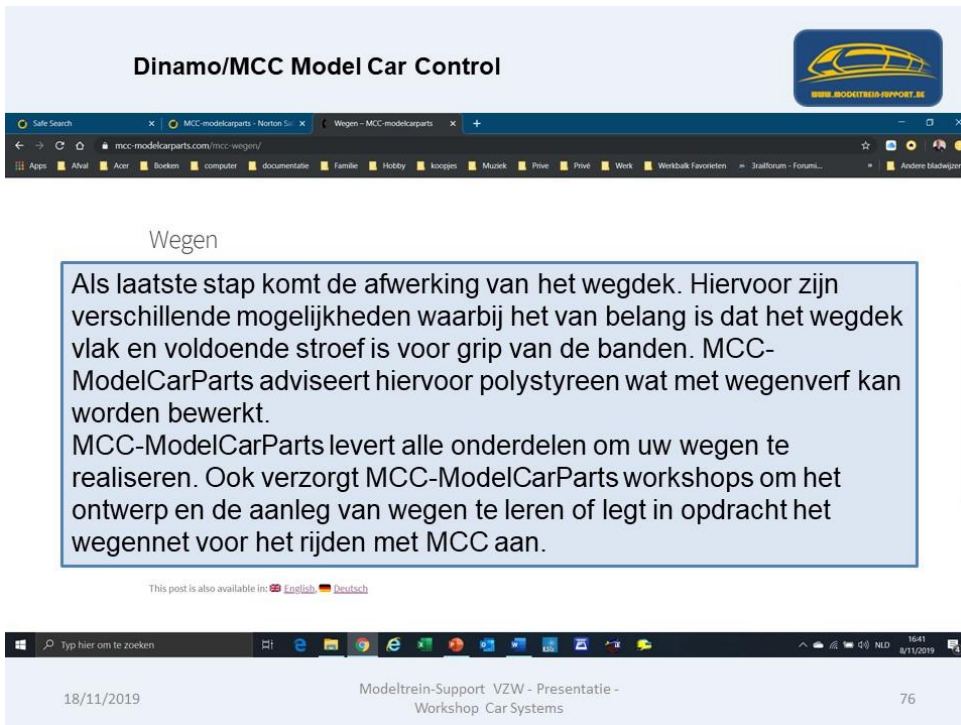

Wegen

Als laatste stap komt de afwerking van het wegdek. Hiervoor zijn verschillende mogelijkheden waarbij het van belang is dat het wegdek vlak en voldoende stroef is voor grip van de banden. MCC-ModelCarParts adviseert hiervoor polystyreen wat met wegenv verf kan worden bewerkt. MCC-ModelCarParts levert alle onderdelen om uw wegen te realiseren. Ook verzorgt MCC-ModelCarParts workshops om het ontwerp en de aanleg van wegen te leren of legt in opdracht het wegennet voor het rijden met MCC aan.

This post is also available in: [Engels](#), [Deutsch](#)

18/11/2019 Modeltrein-Support VZW - Presentatie - Workshop Car Systems 76

ModelTrain-Support vzw: Car Systems

Dinamo/MCC Model Car Control



System

Naast de decoders in de auto's zal ook het signaal moeten worden gegenereerd om via het zendsysteem naar de auto's te sturen en de positiemeldingen te kunnen inlezen die de verplaatsingen van de auto's registreren. Ook zullen "wissels" voor het afslaan van auto's en verkeerslichten moeten worden aangestuurd.

De **UCC1E** zorgt voor communicatie met de PC, aansturing van de zendlussen in het wegdek, het inlezen van positie sensoren en het aansturen van **OC32's**. Met de **OC32** kunnen "wissels", verkeerslichten en diverse andere zaken worden aangestuurd. De capaciteit van één **UCC1E** is voldoende voor een middelgrote modelbaan. Hiermee kan circa 40 meter weglengte en maximaal 64 auto's (gelijktijdig) worden aangestuurd.

Deze opzet ziet er dan als volgt uit:



Een andere mogelijkheid is het opnemen van **UCC1E** in een Dinamo of Dinamo P&P systeem. In één systeem kunnen dan maximaal 16 **UCC1E's** worden opgenomen waarmee ongeveer 650 meter weglengte kan worden aangestuurd. Dit is de oplossing wanneer de eerstgenoemde mogelijkheid te beperkt is voor de omvang van het stratensplan of als met één systeem zowel treinen als auto's moeten worden bestuurd.

This post is also available in: [Engels](#), [Duits](#)

18/11/2019 Modeltrain-Support VZW - Presentatie - Workshop Car Systems 77

Dinamo/MCC Model Car Control



System

Naast de decoders in de auto's zal ook het signaal moeten worden gegenereerd om via het zendsysteem naar de auto's te sturen en de positiemeldingen te kunnen inlezen die de verplaatsingen van de auto's registreren. Ook zullen "wissels" voor het afslaan van auto's en verkeerslichten moeten worden aangestuurd.



Een andere mogelijkheid is het opnemen van **UCC1E** in een Dinamo of Dinamo P&P systeem. In één systeem kunnen dan maximaal 16 **UCC1E's** worden opgenomen waarmee ongeveer 650 meter weglengte kan worden aangestuurd. Dit is de oplossing wanneer de eerstgenoemde mogelijkheid te beperkt is voor de omvang van het stratensplan of als met één systeem zowel treinen als auto's moeten worden bestuurd.

This post is also available in: [Engels](#), [Duits](#)

18/11/2019 Modeltrain-Support VZW - Presentatie - Workshop Car Systems 78

Dinamo/MCC Model Car Control

De **UCCI** zorgt voor communicatie met de PC, aansturing van de zendlussen in het wegdek, het inlezen van positiesensoren en het aansturen van **OC32's**. Met de **OC32** kunnen "wissels", verkeerslichten en diverse andere zaken worden aangestuurd. De capaciteit van één **UCCI** is voldoende voor een middelgrote modelbaan. Hiermee kan circa 40 meter weglengte en maximaal 64 auto's (gelijktijdig) worden aangestuurd.

Een andere mogelijkheid is het opnemen van UCCI in een Dinamo of Dinamo P&P systeem. In één systeem kunnen dan maximaal 16 UCCI's worden opgenomen waarmee ongeveer 650 meter weglengte kan worden aangestuurd. Dit is de oplossing wanneer de eerstgenoemde mogelijkheid te beperkt is voor de omvang van het stratenplan of als met één systeem zowel treinen als auto's moeten worden bestuurd.

This post is also available in: [Engels](#), [Duits](#)

18/11/2019 Modeltrein-Support VZW - Presentatie - Workshop Car Systems 79

Dinamo/MCC Model Car Control

Verkeerslichten, afslagen ...

OC32

UCCIE

USB of serieel

Detectie

Commando's

MCCdec

This post is also available in: [Engels](#), [Duits](#)

18/11/2019 Modeltrein-Support VZW - Presentatie - Workshop Car Systems 80

Dinamo/MCC Model Car Control



Een andere mogelijkheid is het opnemen van **UCCL** in een Dinamo of Dinamo P&P systeem. In één systeem kunnen dan maximaal 16 **UCCL's** worden opgenomen waarmee ongeveer 650 meter weglengte kan worden aangestuurd. Dit is de oplossing wanneer de eerstgenoemde mogelijkheid te beperkt is voor de omvang van het stratenplan of als met één systeem zowel treinen als auto's moeten worden bestuurd.



Een andere mogelijkheid is het opnemen van UCCL in een Dinamo of Dinamo P&P systeem. In één systeem kunnen dan maximaal 16 UCCL's worden opgenomen waarmee ongeveer 650 meter weglengte kan worden aangestuurd. Dit is de oplossing wanneer de eerstgenoemde mogelijkheid te beperkt is voor de omvang van het stratenplan of als met één systeem zowel treinen als auto's moeten worden bestuurd.

This post is also available in: [Engels](#), [Duits](#)

18/11/2019 Modeltrain-Support VZW - Presentatie - Workshop Car Systems 81

Dinamo/MCC Model Car Control



Shop

Productcategorieën

Een categorie selecteren

Nieuws

- Beursagenda
- Planning Workshops
- Workshops

1. Auto's (8)
2. Auto onderdelen (26)
3. Autosysteem (9)
4. Startsets (8)
5. OC32 Multifunctionele decoder (19)
6. Treinsysteem (7)
7. Wegenbouw (31)
8. Gereedschappen & toebehoren (11)

18/11/2019 Modeltrain-Support VZW - Presentatie - Workshop Car Systems 82

ModelTrain-Support vzw: Car Systems

Dinamo/MCC Model Car Control

The screenshot shows the homepage of the MCC Model Car Control website. The header features the site name and a logo. Below the header, there is a grid of product listings. Each listing includes a small image of the model car, its name, and its price. A blue button labeled 'In winkelmand' is present for each item. On the right side, there is a 'Nieuws' section with links to 'Beursagenda', 'Planning Workshops', and 'Workshops'. Below this, there is a 'Filter op prijs' section with a price range slider set between 4370 and 4690. The browser's address bar shows the URL 'mcc-modelcarparts.com/product-categorie/autos/'. The Windows taskbar at the bottom shows the date as 12/11/2019 and the time as 15:58.

18/11/2019 Modeltrein-Support VZW - Presentatie - Workshop Car Systems 83

Dinamo/MCC Model Car Control

The screenshot shows the product page for 'Bakwagen met aanhanger Rieck H0'. The page features a large image of the model car on the left. To the right of the image, the product name is displayed in a large font, followed by the price '€440,00'. Below the price, there is a short description: 'MCC bakwagen met aanhanger "Rieck" schaal H0 voorzien van koplampen, achterlichten, remlichten en knipperlichten.' A green status indicator 'Op voorraad' is shown, along with a black 'In winkelmand' button. On the right side, there is a 'Productcategorieën' dropdown menu set to '1.Auto's (8)'. Below this, there is a 'Nieuws' section with links to 'Beursagenda', 'Planning Workshops', and 'Workshops'. The browser's address bar shows the URL 'mcc-modelcarparts.com/product/bakwagen-met-aanhanger-rieck-h0/'. The Windows taskbar at the bottom shows the date as 12/11/2019 and the time as 16:00.

18/11/2019 Modeltrein-Support VZW - Presentatie - Workshop Car Systems 84

Dinamo/MCC Model Car Control

Trailer Nor Cargo H0

€440,00

MCC Truck met oplegger "Nor Cargo" schaal H0 voorzien van koplampen, achterlichten, remlichten en knipperlichten.

Op voorraad

In winkelmand

Productcategorieën

1. Auto's (8)

Nieuws

- Beursagenda
- Planning Workshops
- Workshops

18/11/2019 Modeltrein-Support VZW - Presentatie - Workshop Car Systems 85

Dinamo/MCC Model Car Control

4. Startsets

Diverse startsets

Standaard sortering Toont alle 8 resultaten

Productnaam	Prijs
Startset Basis	€179,00
Startset BasisPlus	€395,00
Startset Profi H0	€619,00
Startset ProfiPlus H0	€649,00

Productcategorieën

4. Startsets (8)

Nieuws

- Beursagenda
- Planning Workshops
- Workshops

Filter op prijs

Prijs: €40 — €690

18/11/2019 Modeltrein-Support VZW - Presentatie - Workshop Car Systems 86

Dinamo/MCC Model Car Control



Startset BasisPlus

€395,00

Beschikbaar via nabestelling

1 **In winkelmand**

Productcategorieën

4 Startsets (8)

Nieuws

- Beursagenda
- Planning Workshops
- Workshops

Artikelnummer: AVO0011

Beschrijving
De startset BasisPlus is het instapmodel met onderdelen om zelf een auto om te bouwen naar MCC digitaal en met het bijgevoegde systeem automatisch te besturen.
Deze startset bevat een centrale (UCCI/E) met voeding, een MCC2 decoder, 16 terugmelders met aansluitprinten (SWDec) en een iCar licentie.

18/11/2019 Modeltrein-Support VZW - Presentatie - Workshop Car Systems 87

Dinamo/MCC Model Car Control



Startset ProfiPlus H0

€649,00

Beschikbaar via nabestelling

1 **In winkelmand**

Productcategorieën

4 Startsets (8)

Nieuws

- Beursagenda
- Planning Workshops
- Workshops

Beschrijving
Deze startset heeft alle onderdelen om snel digitaal te kunnen rijden. Alleen de weg moet nog worden aangelegd en het systeem worden aangesloten om het plan rijklaar te maken.
Deze set bevat een centrale (UCCI/E) met voeding, 10m magneetband, 16 terugmelders met aansluitprinten (SWDec) en bekabeling, 20m zenddraad, een H0 digitale MCC bakwagen of bus met lipolader en een iCar licentie.

bakwagen of bus met lipolader en een iCar licentie.

18/11/2019 Modeltrein-Support VZW - Presentatie - Workshop Car Systems 88

ModelTrain-Support vzw: Car Systems

Dinamo/MCC Model Car Control

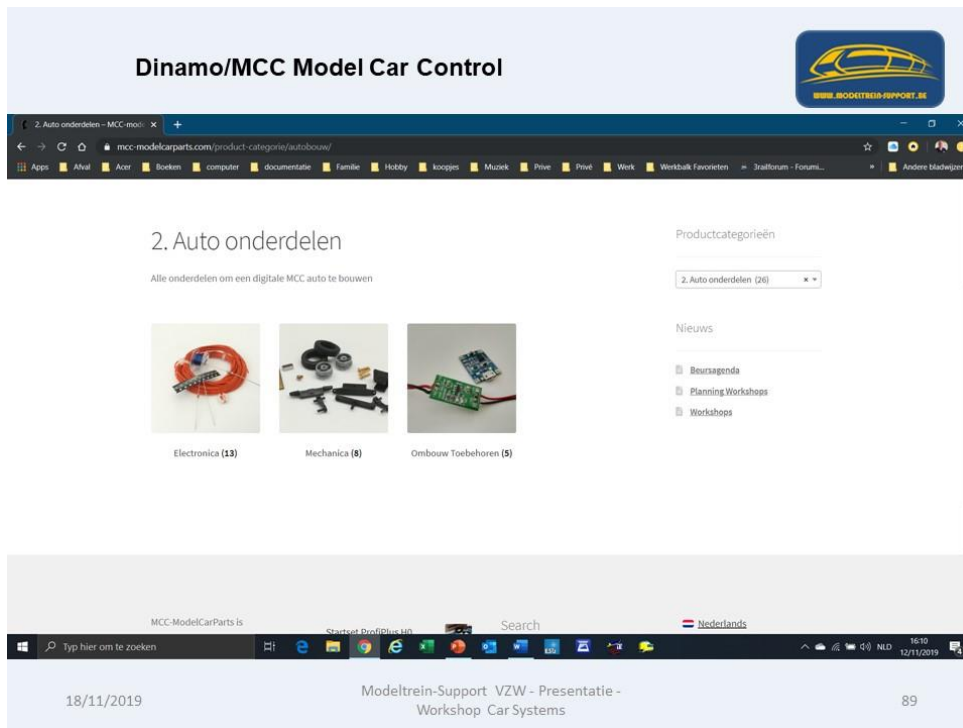

2. Auto onderdelen

Alle onderdelen om een digitale MCC auto te bouwen

Productcategorieën

2. Auto onderdelen (26)

Nieuws

- Beursagenda
- Planning Workshops
- Workshops

Electronica (13) Mechanics (8) Ombouw Toebehoren (5)

18/11/2019 Modeltrein-Support VZW - Presentatie - Workshop Car Systems 89

Dinamo/MCC Model Car Control

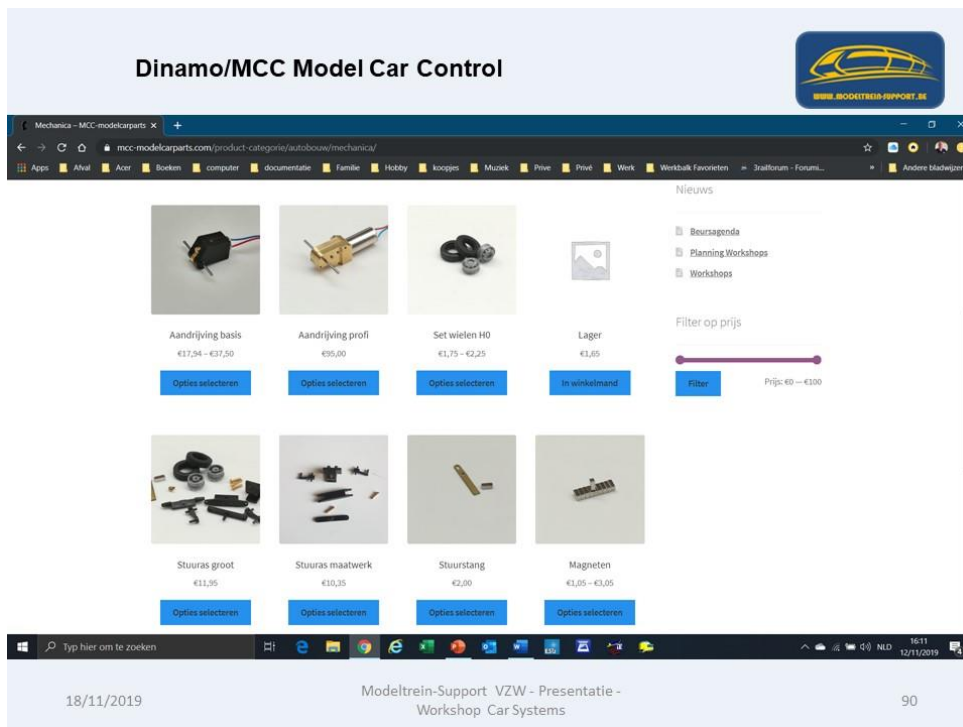

Nieuws

- Beursagenda
- Planning Workshops
- Workshops

Filter op prijs

Prijs €0 - €100

Aandrijving basis €17,94 - €37,50 Aandrijving profi €95,00 Set wielen H0 €1,75 - €2,25 Lager €1,65

Stuuras groot €11,95 Stuuras maatwerk €10,35 Stuurstang €2,00 Magneten €1,05 - €3,05

18/11/2019 Modeltrein-Support VZW - Presentatie - Workshop Car Systems 90

ModelTrain-Support vzw: Car Systems

Dinamo/MCC Model Car Control

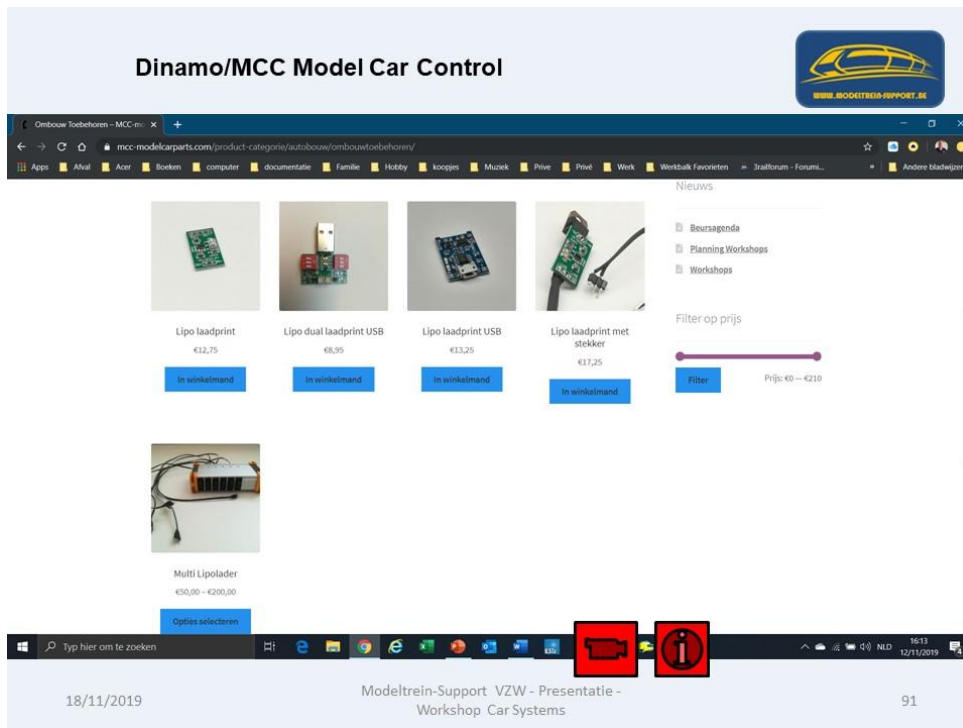

The screenshot shows a web browser displaying the MCC Model Car Control website. The page features a navigation bar with the site's logo and a search bar. Below the navigation bar, there are several product listings for Lipo batteries, each with a small image, a title, and a price. The products include:

- Lipo laadprint €12,75
- Lipo dual laadprint USB €8,95
- Lipo laadprint USB €13,25
- Lipo laadprint met stekker €17,25
- Multi Lipolader €50,00 - €200,00

Each product listing has a blue button labeled "In winkelmand". To the right of the product listings, there is a "Filter op prijs" section with a price range slider set from €0 to €210. The website's footer contains the date "18/11/2019", the text "Modeltrein-Support VZW - Presentatie - Workshop Car Systems", and the page number "91".

Led's in de bumper zonder glaasjes ervoor



The image shows two model trucks, both with "H. ESSERS" and "MAN" branding. The truck on the left is a white cab with a red stripe and a white trailer. The truck on the right is a red cab with a white stripe and a red trailer. Both trucks have their front bumper lights illuminated, demonstrating the LED lighting system. The background is a plain, light-colored surface. The image is framed by a light blue border with the site's logo in the top right corner. The page number "18" is visible in the bottom left corner and "2" in the bottom right corner.

Led's achter de knipperlicht glasjes



18

3

Led's achter de originele glaasjes



18

94

Koplampen aan achter de glaasjes



18

ModelTrein-Support vzw - Presentatie -
Workshop Car Systems

95

Koplampen en knippers aan achter de glaasjes



18

ModelTrein-Support vzw - Presentatie -
Workshop Car Systems

96

Enkel knipperlichten aan achter de glasjes



18

Workshop V&M - Presentatie -
Workshop Car Systems

97

Led's achter zonder glasjes ervoor



18

Workshop V&M - Presentatie -
Workshop Car Systems

8

Contourverlichting onder de laadbak zonder glaasjes

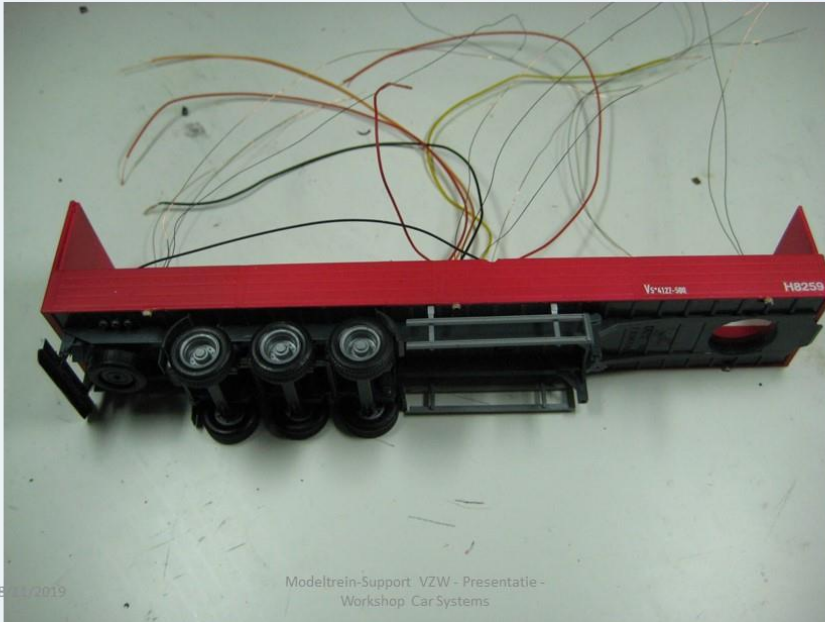

Vooran achter glaasjes zijverlichting onder laadbak



ModelTrain-Support vzw: Car Systems

ModelTrain-Support vzw testbaan Dinamo-MCC cars

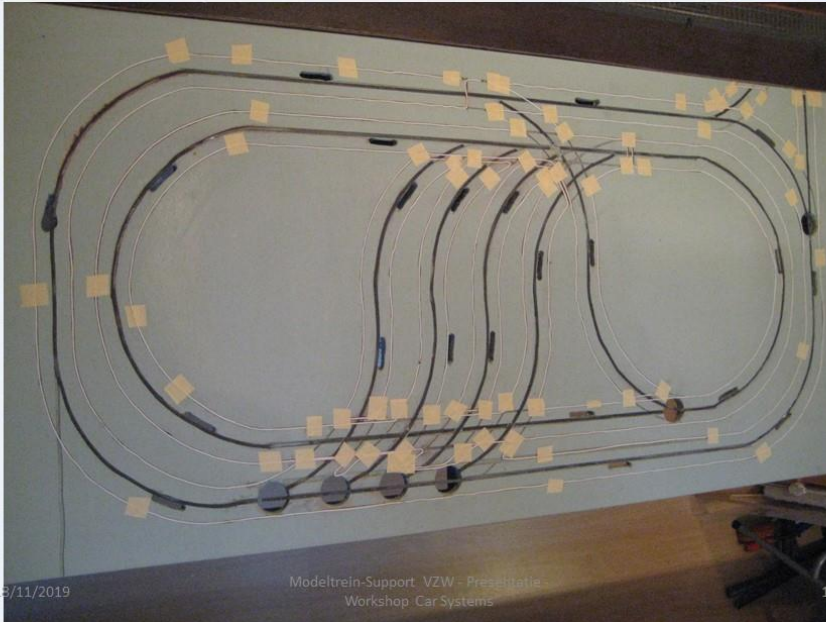

18/11/2019

Modeltrain-Support VZW - Presentatie
Workshop Car Systems

101

ModelTrain-Support vzw testbaan Dinamo-MCC cars

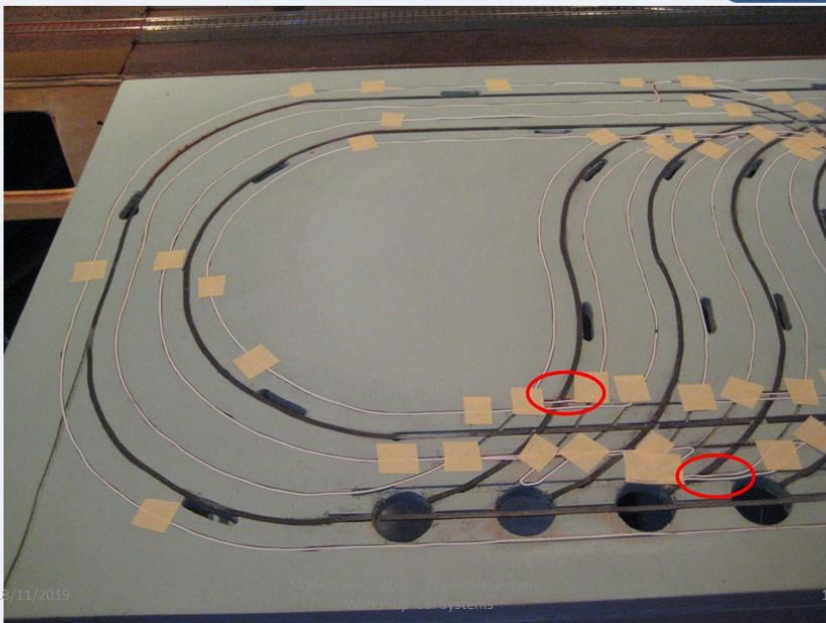

18/11/2019

Workshop Car Systems

102

ModelTrein-Support vzw testbaan Dinamo-MCC cars

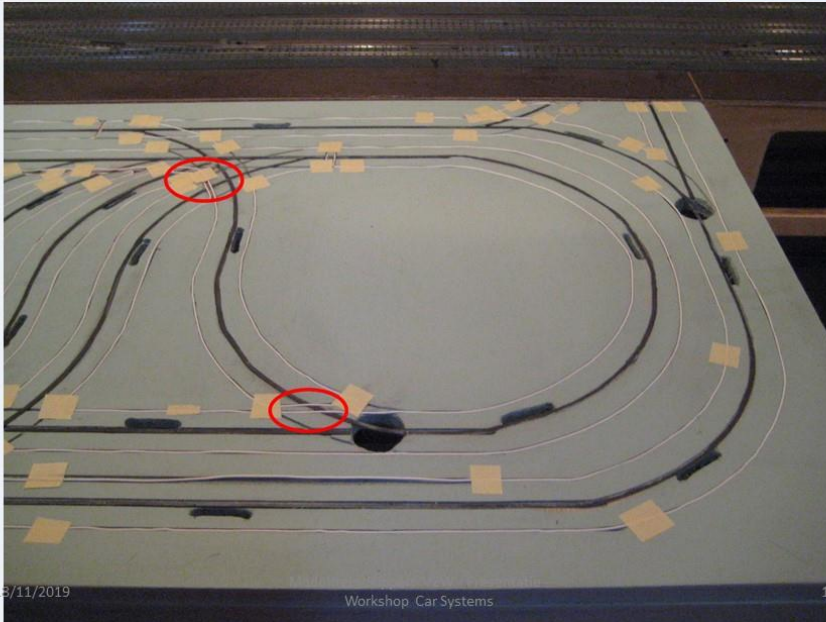

18/11/2019

Workshop Car Systems

108

ModelTrein-Support vzw Car Systems 2019-2020



gelaserd wegdeel radius 218mm. Materiaal karton, dikte 1mm. Voorzien van opname openingen voor de magneetband en de zendlusdraad.

18/11/2019

Modeltrein-Support VZW - Presentatie -
Workshop Car Systems

104

ModelTrein-Support vzw: Car Systems

ModelTrein-Support vzw Car Systems 2019-2020



gelaserd wegdeel radius 268mm. Materiaal karton, dikte 1mm. Voorzien van opname openingen voor de magneetband en de zendlusdraad.

18/11/2019

Modeltrein-Support VZW - Presentatie -
Workshop Car Systems

105

ModelTrein-Support vzw Car Systems 2019-2020



gelaserd wegdeel bushalte. Materiaal karton, dikte 1mm. Voorzien van opname openingen voor de magneetband, servowissel en de zendlusdraad. Wordt met een recht wegdeel L geleverd

18/11/2019

Modeltrein-Support VZW - Presentatie -
Workshop Car Systems

106

ModelTrein-Support vzw: Car Systems

ModelTrein-Support vzw Car Systems 2019-2020

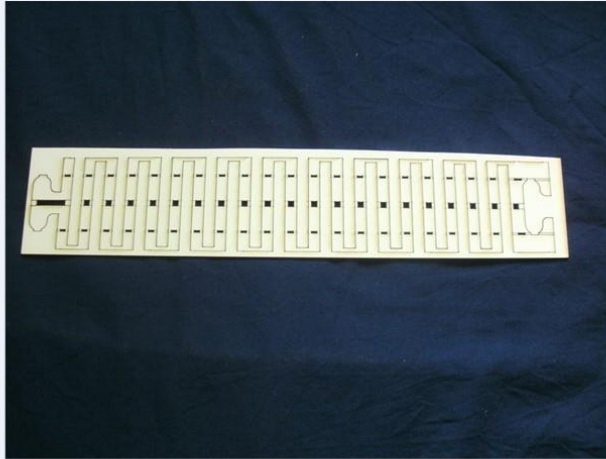

gelaserd wegdeel Flexibel. Materiaal karton, dikte 1mm. Voorzien van opname openingen voor de magneetband en de zendlusdraad. Dit wegdeel wordt gebruikt voor het maken van wegstukken met een willekeurige radius

18/11/2019

Modeltrein-Support VZW - Presentatie -
Workshop Car Systems

107

ModelTrein-Support vzw Car Systems 2019-2020

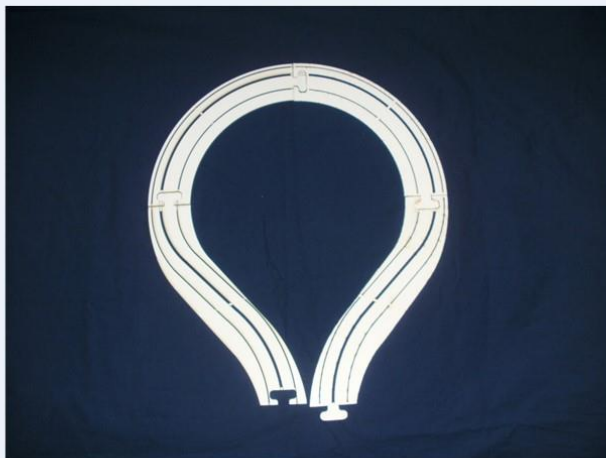

gelaserd wegdeel keerlus. Materiaal karton, dikte 1mm. Voorzien van opname openingen voor de magneetband en de zendlusdraad

18/11/2019

Modeltrein-Support VZW - Presentatie -
Workshop Car Systems

108

ModelTrein-Support vzw: Car Systems

ModelTrein-Support vzw Car Systems 2019-2020

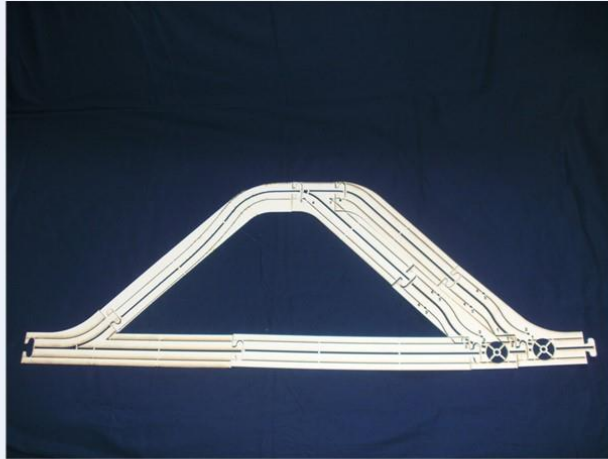

gelaserd wegdeel Parkeerhaven startset. Materiaal karton, dikte 1mm. Voorzien van opname openingen voor de magneetband, servowissels en de zendlusdraad. Dit is de startset om een parkeerhaven met twee parkeervakken te maken.

18/11/2019

Modeltrein-Support VZW - Presentatie -
Workshop Car Systems

109

ModelTrein-Support vzw Car Systems 2019-2020

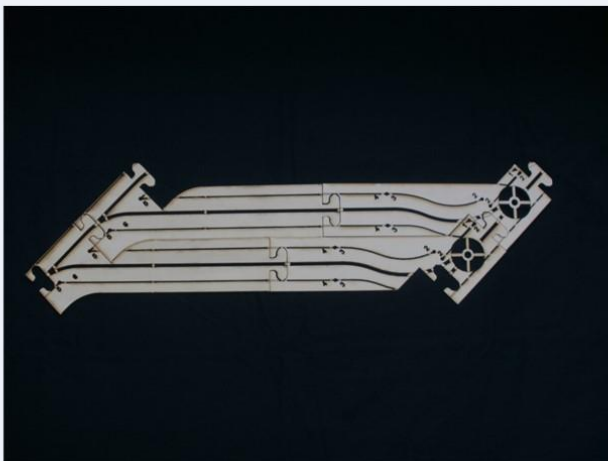

gelaserd wegdeel Parkeerhaven uitbreidingsset. Materiaal karton, dikte 1mm. Voorzien van opname openingen voor de magneetband, servowissels en de zendlusdraad. Dit is een uitbreidingsset om een parkeerhavenstartset met twee parkeervakken te vergroten

18/11/2019

Modeltrein-Support VZW - Presentatie -
Workshop Car Systems

110

ModelTrein-Support vzw: Car Systems

ModelTrein-Support vzw Car Systems 2019-2020

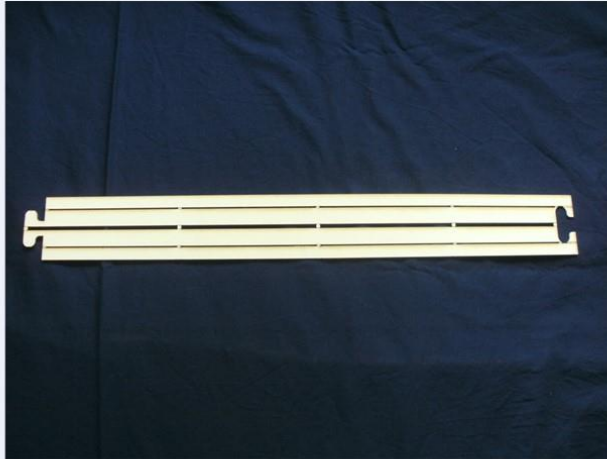

gelaserd wegdeel recht $L_g=210\text{mm}$. Materiaal karton, dikte 1mm. Voorzien van opname openingen voor de magneetband en de zendlusdraad.

18/11/2019

Modeltrein-Support VZW - Presentatie -
Workshop Car Systems

111

ModelTrein-Support vzw Car Systems 2019-2020

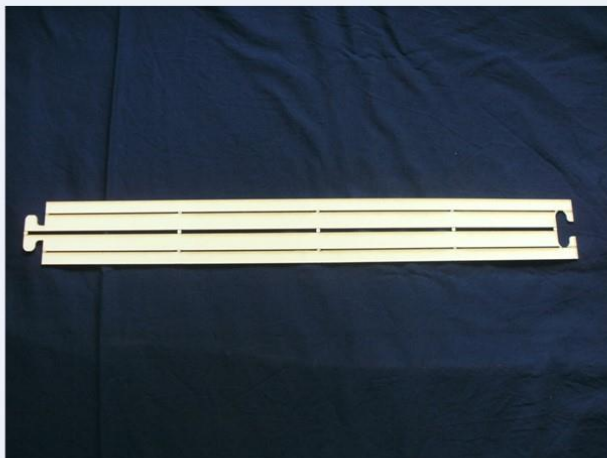

gelaserd wegdeel recht $L_g=420\text{mm}$. Materiaal karton, dikte 1mm. Voorzien van opname openingen voor de magneetband en de zendlusdraad.

18/11/2019

Modeltrein-Support VZW - Presentatie -
Workshop Car Systems

112

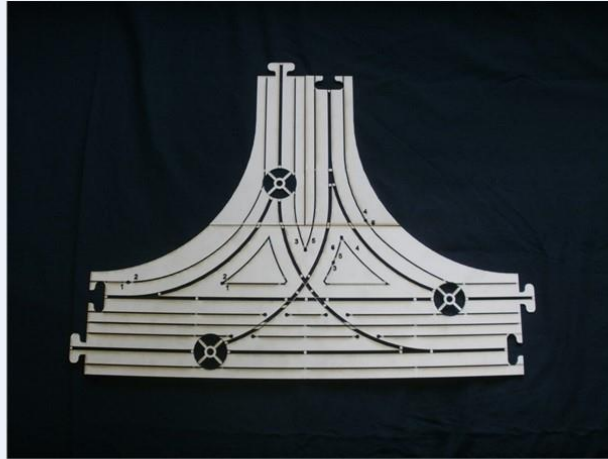

gelaserd wegdeel T-Splitsing. Materiaal karton, dikte 1mm. Voorzien van opname openingen voor de magneetband, servowissels en de zendlusdraad.

18/11/2019

Modeltrein-Support VZW - Presentatie -
Workshop Car Systems

113

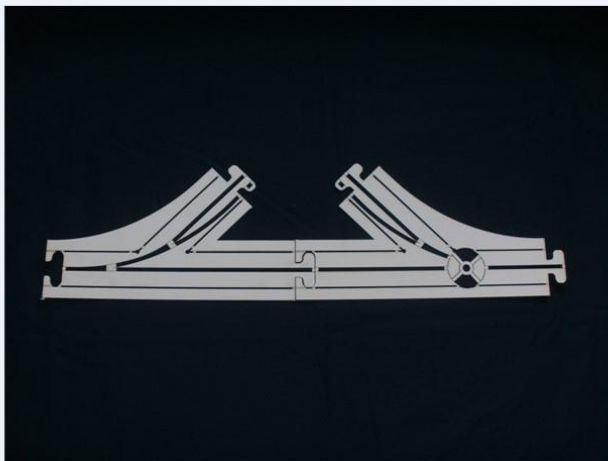

gelaserd wegdeel afslag + samenvoeging. Materiaal karton, dikte 1mm. Voorzien van opname openingen voor de magneetband, servowissels en de zendlusdraad. Dit is een wegdeel om een afslag te maken en een wegdeel om weer in te voegen in de **doorgaande weg**.

18/11/2019

Modeltrein-Support VZW - Presentatie -
Workshop Car Systems

114

ModelTrain-Support vzw: Car Systems

ModelTrain-Support vzw Car Systems 2019-2020

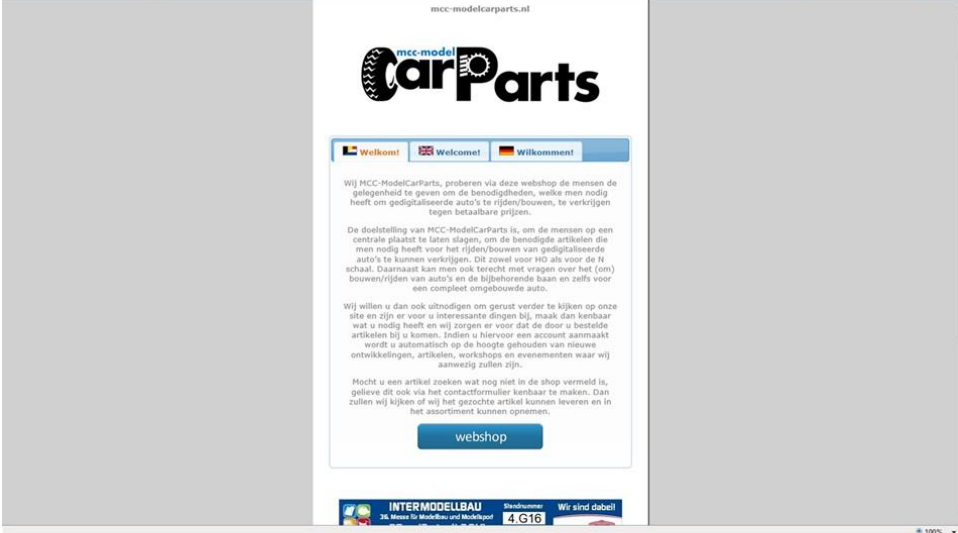

18/11/2019 ModelTrain-Support VZW - Presentatie - Alle onderdelen voor Mcc en Faller cars ! 115

ModelTrain-Support vzw Car Systems 2019-2020



ModelTrain-Support VZW - Presentatie - Workshop Car Systems 116

ModelTrein-Support vzw 2020

Car Systems 2019-



18/11/2019

Modeltrein-Support VZW - Presentatie -
Workshop Car Systems

117

ModelTrein-Support vzw

Car Systems 2019-2020



Vragen ?

Onduidelijkheden?

Meer informatie?

118

ModelTrain-Support vzw: Car Systems

ModelTrain-Support vzw Car Systems 2019-2020



PatrickP
Modelbouw treinen en vrachtwagens schaal 1/87 (www.pp-modeltrein-auto.be)

Welkom Wie ben ik Treinbaan Foto's Treinen DinamoMCC Foto's MCC Vrachtwagens Contact Evenementen



Auto's en vrachtwagens met decoder voor het Dinamo/MCC Car Systems.

Via "Foto en video" kan je verschillende fotoalbums inzelen van Faller vrachtwagens die zijn omgebouwd en sommigen geschilderd in de kleuren van een andere firma. In het album "Dinamo/MCC testbaan" kan je video's zien van testritten op de testbaan.

Van sommige projecten is er een document gemaakt van de uit gevoerde werkzaamheden, onderstaand een aantal voorbeelden:

- [Ombouw Faller autobus](#)
- [Handige tip om SMD led te voorzien van lakdraad.](#)
- [Ombouw Faller trekker oplegger naar MCC](#)
- [Instellen MCC Car decoder](#)
-

Nuttige informatie in verband met Dinamo/MCC voertuigen en onderdelen kan je vinden op [onderstaande link](#)



121

ModelTrain-Support vzw Car Systems 2019-2020



Car Systems 2019-2020

Gelieve de enquête in te vullen.
De link wordt u per mail toegestuurd.

122

ModelTrein-Support vzw

Car Systems 2019-2020



Car Systems 2019-2020

Veel succes bij uw keuze!

123